



**NBU5P411SB**

**ET** Kasutusjuhend | **Ahi**

**3**

**SL** Navodila za uporabo | **Pečica**

**24**



# PAIGALDAMINE / NAMESTITEV



# Tere tulemast AEG kasutajate hulka! Aitäh, et valisite meie seadme.



nõuandeid, brošüüre, tõrkeotsingu, remondi- ja hooldusteavet:  
[www.aeg.com/support](http://www.aeg.com/support)

Jäetakse õigus teha muutusi.

## SISUKORD

1. OHUTUSINFO.....	3
2. OHUTUSJUHISED.....	5
3. TOOTE KIRJELDUS.....	8
4. JUHTPANEEL.....	8
5. ENNE ESIMEST KASUTAMIST.....	9
6. IGAPÄEVANE KASUTAMINE.....	10
7. LISAFUNKTSIOONID.....	14
8. KELLA FUNKTSIOONID.....	15
9. LISATARVIKUTE KASUTAMINE.....	16
10. VIHJEID JA NÄPUNÄITEID.....	16
11. PUHASTUS JA HOOLDUS.....	18
12. VEAOTSING.....	21
13. ENERGIATÕHUSUS.....	22
14. JÄÄTMEKÄITLUS.....	23

## 1. ⚠ OHUTUSINFO

Enne seadme paigaldamist ja kasutamist lugege kaasasolev juhend tähelepanelikult läbi. Tootja ei võta endale vastutust vigastuste või varalise kahju eest, mis on tingitud paigaldusnõuete eiramisest või väärast kasutusest. Hoidke kasutusjuhend kindlas kohas alles, et saaksite seda vajadusel vaadata.

### 1.1 Laste ja haavatavate inimeste turvalisus

- Vähemalt 8-aastased ja vanemad lapsed ning piiratud füüsiliste, sensorsete või vaimsete võimete või väheste kogemuste ja teadmistega isikud tohivad seda seadet kasutada järelevalve all või kui neid on õpetatud seadet ohutul viisil kasutama ja mõistma kaasnevaid ohte. Lapsed vanuses kuni 8 aastat ning raske või väga keerulise

puudega isikud tuleks hoida seadmest eemal, kui neil ei saa pidevalt silma peal hoida.

- Tuleb jälgida, et lapsed ei mängiks seadmega ja rakendust sisaldavate mobiilseadmetega.
- Hoidke pakendimaterjal lastele kättesaamatus kohas ja kõrvaldage see nõuetekohaselt.
- HOIATUS: Seade ja selle juurde kuuluvad osad lähevad kasutamise ajal kuumaks. Hoidke lapsed ning lemmikloomad töötavast ja jahtuvast seadmest eemal.
- Kui seadmel on olemas laste ohutusseade, tuleks see sisse lülitada.
- Lapsed ei tohi ilma järelvalveta seadet puhastada ega hooldustoiminguid läbi viia.

## 1.2 Üldine ohutus

- See seade on ette nähtud ainult toidu valmistamiseks.
- See seade on ettenähtud kasutamiseks kodumajapidamise siseruumides.
- Seda seadet võib kasutada kontorites, hotellide külalistetubades, hommikusöögiga külalistetubades, talumajapidamistes ja muudes sarnastes majutusruumides, kui selline kasutamine ei ületa (keskmist) kodumajapidamise kasutuskoormust.
- Seadme paigaldamine ja toitekaablit vahetamine on lubatud ainult kvalifitseeritud elektrikule!
- Ärge kasutage seadet enne, kui see on köögimööblisse sisse ehitatud.
- Enne mis tahes hooldustöid ühendage seade vooluvõrgust lahti.
- Kui toitejuhe on kahjustatud, laske see elektriohutuse tagamiseks välja vahetada tootja, selle volitatud hoolduskeskuse või vastavat kvalifikatsiooni omava isiku poolt.
- HOIATUS: Elektrilöögi vältimiseks veenduge, et seade on enne lambi vahetamist välja lülitatud.

- **HOIATUS:** Seade ja selle juurde kuuluvad osad lähevad kasutamise ajal kuumaks. Tuleb olla ettevaatlik, et vältida kütteelementide või pinna puudutamist seadme sisemuses.
- Tarvikute või ahjunõude eemaldamiseks või sisestamiseks kasutage alati ahjukindaid.
- Ahjuriituli tugede eemaldamiseks tõmmake esmalt riulitoe esiots ja seejärel tagumine ots külgeina küljest lahti. Asetage ahjuresti toed tagasi vastupidises järjekorras.
- Ärge kasutage seadme puhastamiseks aurupuhastit.
- Ärge kasutage klaasikse puhastamiseks abrasiivpuhastusvahendid või teravad metallkaabitsad, sest need võivad klaasi pinda kriimustada, mille tagajärjel võib see puruneda.
- Enne pürolüütilist puhastamist eemaldage seadme sisemusest kõik tarvikud ja üleliigsed setted/väljalavalgunud vedelik.

## 2. OHUTUSJUHISED

### 2.1 Paigaldamine

#### **HOIATUS!**

Seadet tohib paigaldada ainult kvalifitseeritud tehnik.

- Eemaldage kõik pakkematerjalid.
- Kahjustatud seadet ei tohi paigaldada ega kasutada.
- Järgige meie veebisaidil olevaid paigaldusjuhiseid.
- Kuna seade on raske, olge selle liigutamisel ettevaatlik. Kasutage töökindaid ja kinnisi jalanõusid.
- Ärge tõmmake seadet käepidemest.
- Paigaldage seade ohutusse ja sobivasse kohta, mis vastab paigaldusnõuetele.
- Tagage minimaalne kaugus muudest seadmetest ja mööbliesemetest.
- Enne seadme paigaldamist kontrollige, kas seadme uks avaneb takistusteta.
- Seade on varustatud elektrilise jahutussüsteemiga. See tuleb ühendada elektritoitesüsteemiga.

### 2.2 Elektriühendus

#### **HOIATUS!**

Tulekahju- ja elektrilöögioht.

- Kõik elektriühendused peab teostama kvalifitseeritud elektrik.
- Seade peab olema maandatud.
- Kontrollige, kas andmeplaadil olevad elektriandmed vastavad teie kohaliku vooluvõrgu näitajatele.
- Kasutage alati nõuetekohaselt paigaldatud elektriõhutat pistikupesa.
- Ärge kasutage mitmikpistikuid ega pikenduskaableid.
- Veenduge, et te ei vigastaks toitepistikut ega -juhet. Kui seadme toitekaabel tuleb välja vahetada, siis pöörduge meie hoolduskeskusesse.
- Jälgige, et toitejuhe ei puutuks vastu seadme ust ega oleks uksele lähedal või seadme all olevas nišis, eriti siis, kui seade töötab või uks on kuum.
- Isoleeritud ja isoleerimata osad peavad olema kinnitatud nii, et neid ei saaks ilma tööriistadeta eemaldada.

- Ühendage toitepistik seinakontakti alles pärast paigalduse lõpuleviimist.
- Veenduge, et pärast paigaldamist säilib juurdepääs toitepistikule.
- Kui seinakontakt logiseb, ärge pange sinna toitepistikut.
- Seadet vooluvõrgust eemaldades ärge tõmmake toitekaablist. Võtke alati kinni pistikust.
- Kasutage ainult õigeid isolatsiooniseadiseid: kaitselüliteid, kaitsmeid (keermega kaitsmed tuleb pesast eemaldada), maalekkevoolu kaitsmeid ja kontaktoreid.
- Seadme ühendus vooluvõrguga tuleb varustada mitmepooluselise isolatsiooniseadisega. Isolatsiooniseadise lahutatud kontaktide vahemik peab olema vähemalt 3 mm.
- Enne toitejuhtme pistikusse sisestamist sulgege korralikult seadme uks.
- Seadmega kaasnevad toitekaabel ja toitepistik.

#### Kaablitüübid, mis sobivad paigaldamiseks või asendamiseks Euroopas:

H07 RN-F, H05 RN-F, H05 RRF, H05 VV-F, H05 V2V2-F (T90), H05 BB-F

Kaabli ristlõike pindala peab vastama andmesildil näidatud koguvõimsusele. Vt ka tabelit:

Koguvõimsus (W)	Kaabli ristlõige (mm <sup>2</sup> )
max 1380	3x0.75
max 2300	3x1
max 3680	3x1.5

Maandusjuhe (roheline/kollane kaabel) peab olema 2 cm pikem kui pruun faasijuhe ja sinine neutraaljuhe.

## 2.3 Kasutamine

### HOIATUS!

Vigastuse, põletuse, elektrilöögi või plahvatuse oht!

- Ärge muutke seadme tehnilisi omadusi.

- Veenduge, et ventilatsioonivad pole kinni.
- Ärge jätke töötavat seadet järelvalveta.
- Deaktiveerige seade iga kord pärast kasutamist.
- Olge seadme töötamise ajal ukse avamisega ettevaatlik. Kuum õhk võib vabaneda.
- Ärge kasutage seadet märgade kätega ega veega kokku puutudes.
- Ärge avaldage avatud uksele survet.
- Ärge kasutage seadet töö- ega hoiupinnana.
- Avage seadme uks ettevaatlikult. Koostisosade kasutamine koos alkoholiga võib tekitada alkoholi ja õhu segu.
- Ärge laske ukse avamisel sädemetel ega lahtisel leegil seadmega kokku puutuda.
- Kasutage alati toidu säilitamiseks ettenähtud klaase ja purke.
- Ärge pange tuleohtlikke või tuleohtliku ainega märgunud esemeid seadmesse, selle lähedusse ega peale.
- Ärge oma Wi-Fi parooli jagage.

### HOIATUS!

Seadme kahjustamise oht.

- Emailihi kahjustamise või värvimuutuse ärahoidmiseks:
  - ärge pange ahjunõusid ega muid esemeid otse seadme põhjale.
  - ärge asetage alumiiniumfooliumit vahetult seadme sisemuse põhjale.
  - ärge pange vett vahetult kuuma seadmesse.
  - ärge hoidke pärast küpsetamise lõpetamist seadmes niiskeid nõusid ja toitu.
  - olge lisavarustuse eemaldamisel või paigaldamisel ettevaatlik.
- Emaili või roostevaba terase värvi muutumine ei mõjuta seadme tööd kuidagi.
- Mahlasemate kookide puhul kasutage sügavat vormi. Puuviljamahlad tekitavad plekke, mis võivad olla püsivad.
- Valmistage toitu alati suletud ahjuuksega.
- Kui seade paigaldatakse köögimööbli paneeli (nt ukse) taha, siis jälgige, et seadme töötamise ajal oleks uks alati lahti. Vastasel korral võib kinnise mööblipaneeli taha kogunev niiskus kahjustada nii seadet, mööblit kui ka

põrandat. Ärge sulgege paneeli või ust, enne kui seade pole pärast kasutamist täielikult maha jahtunud.

## 2.4 Hooldus ja puhastamine

### HOIATUS!

Kehavigastuse, tulekahju või seadme kahjustamise oht.

- Enne hooldustoiminguid lülitage seade välja ja lahutage toitepistik pistikupesast.
- Veenduge, et seade on külm. On oht, et klaaspaneelid võivad puruneda.
- Kui ukse klaaspaneelid on kahjustatud, vahetage need kohe välja. Pöörduge volitatud hoolduskeskuse.
- Olge seadme ukse eemaldamisel ettevaatlik. Uks on raske!
- Puhastage seadet regulaarselt, et vältida pinnamaterjali kahjustumist.
- Puhastage seadet pehme niiske lapiga. Kasutage ainult neutraalseid pesuaineid. Ärge kasutage abrasiivseid vahendeid, küürimiskäsnu, lahusteid ega metallesemeid.
- Ahjupihusti kasutamisel järgige pakendil olevaid ohutusjuhiseid.

## 2.5 Pürolüüspuhastamine

### HOIATUS!

Pürolüütilise režiimiga kaasneb vigastusoht / tuleoht / keemiliste heitmete (aurud) eraldumine.

- Enne pürolüüspuhastamise ja esmase eelsoojenduse tegemist eemaldage ahju õõnsusest:
  - mis tahes toidujäätmed, õli- või rasvajäägid/-setted.
  - kõik eemaldatavad osad (sealhulgas ahjurestid, külgsiinid jm seadme juurde kuuluvad esemed), eriti aga teflonpannid, potid, plaadid, söögiriistad jne.
- Lugege hoolikalt kõiki pürolüütilise puhastamise juhiseid.
- Hoidke lapsed pürolüütilise puhastamise ajal seadmest eemal. Seade läheb väga kuumaks ja selle tagumistest jahutusavadest eraldub kuumat õhku.

- Pürolüüspuhastamine toimub kõrgel temperatuuril ja selle toimingu käigus võivad toiduvalmistamisjääkidest ja kasutatud materjalidest eralduda aarud, mistõttu on kasutajatel soovitatav teha järgmist:
  - tagage pürolüüspuhastamise ajal ja pärast seda hea ventilatsioon.
  - tagama esialgse eelkuumutuse ajal ja pärast seda hea ventilatsiooni.
- Ärge pritsige ega juhtige ahjuuksele vett pürolüütilise puhastamise ajal ja pärast seda, et vältida klaaspaneelide kahjustamist.
- Pürolüütilistest ahjudest/ toiduvalmistamisjääkidest eralduvad aarud ei ole inimestele ohtlikud, kaasa arvatud lastele ega krooniliste haigustega isikutele.
- Pürolüüspuhastamise ja esmase eelkuumutuse ajal ja pärast seda hoidke väikesed lemmikloomad seadmest eemal. Väikesed lemmikloomad (eriti linnud ja roomajad) võivad olla temperatuuri muutuste ja eralduvate aurude suhtes väga tundlikud.
- Teflonkatttega potid, pannid, küpsetusplaadid või muud köögiriistad võivad pürolüüspuhastuse ajal kasutatava kõrge temperatuuri tõttu kahjustuda; samuti võib neist selle käigus eralduda kahjulikke aare.

## 2.6 Sisevalgustus

### HOIATUS!

Elektrilöögi oht.

- Teave selles seadmes olevate lampide ja eraldi müüdavate varulampide kohta: Need lambid taluvad ka koduste majapidamiseseadmete äärmuslikumaid tingimusi, näiteks temperatuuri, vibratsiooni, niiskust või on mõeldud edastama infot seadme tööoleku kohta. Need pole mõeldud kasutamiseks muudes rakendustes ega sobi ruumide valgustamiseks.
- Toode sisaldab energiatõhususe klassi G valgusallikat.
- Kasutage ainult samasuguste näitajatega lampe .

## 2.7 Hooldus

- Seadme parandamiseks võtke ühendust volitatud teeninduskeskusega.
- Kasutage ainult originaalvaruosi.

## 2.8 Kõrvaldamine

### ⚠ HOIATUS!

Vigastus- või lämbumisoht.

- Seadme nõuetekohase kõrvaldamise kohta saate täpsemaid juhiseid kohalikust omavalitsusest.
- Lahutage seade vooluvõrgust.
- Lõigake elektrijuhe seadme lähedalt läbi ja visake ära.

## 3. TOOTE KIRJELDUS

### 3.1 Üldine ülevaade

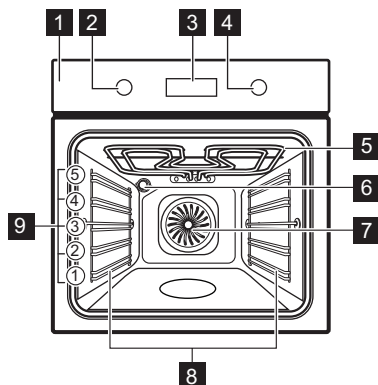

- 1 Juhtpaneel
- 2 Küpsetusrežiimide nupp

- 3 Ekraan
- 4 Juhtnupp
- 5 Kuumutuselement
- 6 Lamp
- 7 Ventilaator
- 8 Riiulitugi, eemaldatav
- 9 Riiuli asendid

### 3.2 Lisatarvikud

- **Traatrest**  
Koogivormide, ahjukindlate nõude, röstimisnõude, kööginõude/nõude jaoks.
- **Grill-/küpsetuspann**  
Küpsetamiseks ja röstimiseks või pannina rasva kogumiseks.
- **Teleskoopsiinid**  
Küpsetusplaatide ja traatrestihõlpsamaks sisestamiseks ja eemaldamiseks.

## 4. JUHTPANEEL

### 4.1 Seadme sisse- ja väljalülitamiseks

Seadme sisselülitamiseks:

1. Vajutage nuppudele. Nupp tuleb välja.
2. Funktsiooni valimiseks keerake kuumutusrežiimide nupp.
3. Seadete reguleerimiseks pöörake juhtnupp.

Seadme väljalülitamiseks keerake kuumutusfunktsioonide nupp väljas asendisse **0**.

### 4.2 Juhtpaneeli ülevaade

	Taimeri funktsioonide seadmiseks vajutage nappu.
	Funktsiooni sisse lülitamiseks vajutage ja hoidke: Kiirkuumutus.
	Vajutage seadme lambi sisse- ja väljalülitamiseks.
	Funktsiooni seadmiseks vajutage ja hoidke: Lukk.
<b>OK</b>	Valiku kinnitamiseks vajutage.

### 4.3 Ekraani indikaatorid

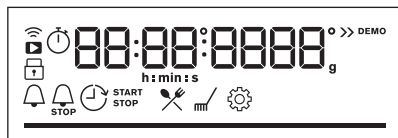

Ekraan koos peamiste funktsioonidega.

	Seade on lukus.
	Alammenüü: Juhendatud küpsetamine.
	Alammenüü: Puhastamine.
	Alammenüü: Seaded
	Kiirkuumus on sisse lülitatud.

	Minutilugeja on sisse lülitatud.
	Küpsetusaeg on sisse lülitatud.
	Viitkäivitus on sisse lülitatud.
	Uptimer on sisse lülitatud.
	Wi-Fi on sisse lülitatud.
	Kaugjuhtimine on sisse lülitatud.
	Edenemisriba – näitab visuaalselt, kui seade saavutab valitud temperatuuri või kui küpsetusaeg lõpeb.

## 5. ENNE ESIMEST KASUTAMIST

### ⚠ HOIATUS!

Vt ohutust käsitlevaid peatükke.

### 5.1 Kellaaja seadmine

Esmakordsel vooluvõrku ühendamisel oodake, kuni ekraanile ilmub: **"00:00"**.

1. Aja seadmiseks keerake juhtnuppu.
2. Vajutage nuppu **OK**.

### 5.2 Esialgne eelkuumus ja puhastamine

Eelkuumutage tühi ahi enne esmakordset kasutamist ja kokkupuudet toiduainetega. Seade võib eraldada ebameeldivat lõhna ja suitsu. Eelkuumutamise ajal ventileerige ruumi.

1. Eemaldage seadmest kõik tarvikud ja eemaldatavad restitoided.
2. Valige funktsioon . Seadke maksimaalne temperatuur. Laske ahjul töötada ligikaudu 1 h.
3. Valige funktsioon . Seadke maksimaalne temperatuur. Laske ahjul töötada ligikaudu 15 min.

4. Valige funktsioon . Seadke maksimaalne temperatuur. Laske ahjul töötada ligikaudu 15 min.
5. Lülitage seade välja ja oodake, kuni see on jahtunud.
6. Puhastage seadet ja tarvikuid ainult mikrokiudlapiga, sooja vee ning pehmetoimelise pesuvahendiga.
7. Pange lisatarvikud ja eemaldatavad ahjuriilulitoided tagasi oma kohale.

### 5.3 Juhtmevaba ühendus

Seadme ühendamiseks vajate järgmist:

- Interneti-ühendusega WiFi-võrku.
  - Samasse juhtmevabasse võrku ühendatud mobiiliseade.
1. Rakenduse allalaadimiseks skannige QR-kood, mis asub kasutusjuhendi tagakaanel. Rakenduse saate alla laadida ka otse rakenduste poest.
  2. Järgige rakenduse käivitamise juhiseid.
  3. Keerake kuumusfunktsioonide nuppu, et valida .
  4. Pöörake juhtnuppu, et valida / Wi-Fi. Lülitage see sisse või välja. Vt peatükki „Igapäevane kasutamine“, vahetamine: Seaded.



Ohutuse huvides lülitub kaugjuhtimine automaatselt välja 24 h pärast. Vajadusel korrake ühendamist.

Sagedus	2.4 GHz WLAN 2400 - 2483.5 MHz
Protokoll	IEEE 802.11b DSSS, 802.11g/n OFDM
Maksimaalne võimsus	EIRP < 20 dBm (100 mW)
WiFi-moodul	NIUS-50

## 5.4 Tarkvaralitsentsid

Selle toote tarkvara sisaldab komponente, mis põhinevad tasuta ja avatud lähtekoodiga tarkvaral. AEG tunnustab avatud tarkvara ja robotikakogukondi panuse eest arendusprojekti.

Juurdepääsu saamiseks selliste tasuta ja avatud lähtekoodiga tarkvarakomponentide lähtekoodile, mille litsentsitingimused nõuavad avaldamist ning nende täieliku autoriõiguse teabe ja kohaldatavate litsentsitingimustega tutvumiseks külastage: <http://aeg.opensoftwarerepository.com> (kaust NIUS).

## 6. IGAPÄEVANE KASUTAMINE

### HOIATUS!

Vt ohutust käsitlevaid peatükke.

### 6.1 Küpsetusrežiimid



#### Pöördõhk

Liha röstimiseks ja kookide küpsetamiseks. Seadistage madalam temperatuur kui ülemise + alumise kuumuse puhul, kuna ventilaatori abil jaotub kuumus ühtlaselt ahju sisemuses.



#### Ülemine + alumine kuumutus

Ühel ahjutasandil küpsetamiseks ja röstimiseks.



#### Külmutatud toiduained

Valmistoidu krõbedaks muutmiseks (nt friikartulid, kartuliviilud või kevadrullid) krõbedaks muutmiseks.



#### Pitsa funktsioon

Pitsa ja muude roogade küpsetamiseks, mis vajavad altpoolt rohkem kuumutamist.



#### Alumine kuumutus

Pruunistamiseks ja krõbeda põhja saavutamiseks. Kasutage madalaimat riulitasandit.



#### Sulatamine

Toiduainete sulatamiseks (puu- ja juurviljad). Sulatamise aeg sõltub külmutava toidu kogusest ja suuruselt.



#### Niiske küpsetus pöördõhuga

Funktsioon küpsetamise ajal energia säästmiseks. Selle funktsiooni kasutamisel võib seadme sisemine temperatuur erineda valitud temperatuurist. Kasutatakse jääkuumust. Kuumutusvõimsus võib väheneda. Lisateavet leiate jaotisest "Igapäevane kasutamine", Märkused: Niiske küpsetus pöördõhuga.



#### Grill

Õhemate toidupalade grillimiseks ja leiva röstimiseks.



#### Turbogrill

Kontidega suurte liha- või linnulihatükkide röstimiseks ühel riulitasandil. Gratäänide valmistamiseks ja pruunistamiseks.



Mõnede kuumutusfunktsiooniga võib lamp alla 80 °C temperatuuri puhul automaatselt välja lülituda.

### 6.2 Märkused: Niiske küpsetus pöördõhuga

Seda funktsiooni kasutati energiaklassi ja ökodisaini nõuete järgimiseks (vastavalt EU 65/2014 ja EU 66/2014). Testid vastavalt standardile: IEC/EN 60350-1.

Ahjuuks peab küpsetamise ajal olema suletud, et vältida kasutatava funktsiooni katkestamist ja tagada ahju töötamine võimalikult suure energiatõhususega.

Kasutades seda funktsiooni, lülitub lamp 30 sekundi pärast automaatselt välja.

Toiduvalmistamisjuhised leiata jaotisest „Nõuanded ja näpunäited“, Niiske küpsetus pöördõhuga. Üldiseid energiasäästunõuandeid leiata jaotisest „Energiatõhusus“ alajaotisest Energiasääst.



### 6.3 Seaded: Küpsetusrežiimid

1. Ahjufunktsiooni valimiseks keerake ahjufunktsioonide nuppu.
2. Temperatuuri seadmiseks keerake juhtnuppu.

### 6.4 Sisenemine: Menüü

Juhendatud küpsetamiseks ja seadete avamiseks avage menüü.

1. Keerake küpsetusrežiimide nuppu et .

Näidikul kuvatakse , , .



2. Pöörake juhtnuppu ja valige alammenüüsse sisenemiseks ikoon.

Vajutage nuppu OK.



### 6.5 Seaded: Juhendatud küpsetamine

Juhendatud küpsetamine alammenüü koosneb programmidest, mis on mõeldud





spetsiaalsete roogade jaoks. Programmid algavad sobiva seadistusega. Küpsetamise ajal saate reguleerida aega ja temperatuuri.



















1. Keerake küpsetusrežiimide nuppu et .
2. Keerake juhtnuppu, et valida .
3. Roa numbri valimiseks keerake juhtnuppu (P1 - P...). Vajutage nuppu OK.
4. Keerake juhtnuppu, et seada kaal. Valik on saadaval valitud roogadele. Vajutage nuppu OK.
5. Asetage toiduained ahju. Vajutage nuppu OK.
6. Kui funktsioon lõpeb, kontrollige, kas toit on valmis. Pikendage küpsetusaega vastavalt vajadusele.



























Alammenüü: Juhendatud küpsetamine

Selgitus	
	Kaalu reguleerimine on saadaval.
	Enne küpsetamist eelkuumutage seadet.
	Riuli tasand. Vt peatükki "Toote kirjeldus".

Ekraanil kuvatakse **P** ja toidu **number**, mida saate tabelist kontrollida.

Toit	Kaal	Riuli tasand/tarvik
<b>P1</b> Rostbiif, väheküps		
<b>P2</b> Rostbiif, poolküps	1 - 1.5 kg; 4 - 5 cm paksused tükid	 <b>2</b> ; küpsetusplaat Praadige liha paar minutit kuumal pannil. Sisestage seadmesse.
<b>P3</b> Rostbiif, täisküps		
<b>P4</b> Steik, poolküps	180 - 220 g tükid; 3 cm paksused viilud	  <b>3</b> ; toidu röstimine <b>traatrestil</b> Praadige liha paar minutit kuumal pannil. Sisestage seadmesse.
<b>P5</b> Veiseliha rostbiif / hautatud veiseliha (riibiliha, sisetükk, läbi-kasvanud)	1.5 - 2 kg	  <b>2</b> ; toidu röstimine <b>traatrestil</b> Praadige liha paar minutit kuumal pannil. Lisage vedelikku. Sisestage seadmesse.

	Toit	Kaal	Riuli tasand/tarvik
P6	Rostbiif, väheküps (aeglane küpsetamine)		
P7	Rostbiif, poolküps (aeglane küpsetamine)	1 - 1.5 kg; 4 – 5 cm paksused tükid	 2; küpsetusplaat Praadige liha paar minutit kuumal pannil. Sisestage seadmesse.
P8	Rostbiif, täisküps (aeglane küpsetamine)		
P9	Filee, väheküps (aeglane küpsetamine)		
P10	Filee, poolküps (aeglane küpsetamine)	0,5 – 1,5 kg; 5 – 6 cm paksused tükid	 2; küpsetusplaat Praadige liha paar minutit kuumal pannil. Sisestage seadmesse.
P11	Filee, väheküps (aeglane küpsetamine)		
P12	Röstitud vasikaliha (nt abatükk)	0.8 - 1.5 kg; 4 cm paksused tükid	  2; toidu röstimine <b>traatrestil</b> Lisage vedelikku. Röstpraad, kaetud.
P13	Röstitud seakael või abatükk	1.5 - 2 kg	  2; toidu röstimine <b>traatrestil</b> Pöörake liha poole küpsetusaja möödudes.
P14	Rebitud sealiha (aeglane toiduvalmistamine)	1.5 - 2 kg	 2; küpsetusplaat Pöörake liha poole küpsetusaja möödudes, et saavutada ühtlane pruunistumine.
P15	Sealiha seljatükk, värske	1 - 1.5 kg; 5 – 6 cm paksused tükid	 2; toidu röstimine <b>traatrestil</b>
P16	Searibid	2 - 3 kg; kasutage tooreid, 2 – 3 cm paksuseid searibisid	 3; ahjupann Lisage vedelikku, et katta nõu põhi. Pöörake liha poole küpsetusaja möödudes.
P17	Tallekoot, luudega	1.5 - 2 kg; 7 –9 cm paksused tükid	 2; toidu röstimine <b>küpsetusplaadil</b> Lisage vedelikku. Pöörake liha poole küpsetusaja möödudes.
P18	Kana, terve	1 - 1.5 kg; värsked	  2; vormiroog <b>küpsetusplaadil</b> Pöörake kana poole küpsetusaja möödudes, et saavutada ühtlane pruunistumine.
P19	Pool kana	0.5 - 0.8 kg	 3; küpsetusplaat
P20	Kanarind	180 - 200 g tükid	  2; vormiroog <b>traatrestil</b> Praadige liha paar minutit kuumal pannil.
P21	Kanakoivad, värsked	-	 3; küpsetusplaat Kui marineerisite kõigepealt kanakoivad, seadke temperatuur madalamaks ja küpsetage neid kauem.
P22	Part, terve	2 - 3 kg	  2; toidu röstimine <b>traatrestil</b> Pange liha röstimispannile. Pöörake parti poole küpsetusaja möödudes.

	Toit	Kaal	Riili tasand/tarvik
P23	Hani, terve	4 - 5 kg	  2; sügav ahjupann Pange liha sügavale küpsetusplaadile. Pöörake hane poole küpsetusaja möödudes.
P24	Pikkpoiss	1 kg	 2; traatrest
P25	Terve kala, grillitud	0.5 - 1 kg kala kohta	 2; küpsetusplaat Täitke kala võiga ning kasuta oma lemmikvürtse ja -ürte.
P26	Kalafilee	-	  3; vormiroog traatrestil
P27	Juustukook	-	 2;  28 cm lahtikäiv metallvorm traatrestil
P28	Õunakook	-	 3; küpsetusplaat
P29	Õunakook	-	 2; koogivorm traatrestil
P30	Õunapirukas	-	 1;  22 cm koogivorm traatrestil
P31	Šokolaadikoogikesed	2 kg tainast	 3; ahjupann
P32	Muffinid	-	 3; muffinialus traatrestil
P33	Pätsikook	-	 2; leivapann traatrestil
P34	Küpsetatud kartulid	1 kg	 2; küpsetusplaat Pange terved koorimata kartulid küpsetusplaadile.
P35	Viilud	1 kg	 3; küpsetuspaberiga vooderdatud küpsetusplaat Lõigake kartulid tükkideks.
P36	Grillitud köögiviljasegu	1 - 1.5 kg	 3; küpsetuspaberiga vooderdatud küpsetusplaat Lõigake köögiviljad tükkideks.
P37	Kroketid, külmutatud	0.5 kg	 3; küpsetusplaat
P38	Kartulipallikesed, külmutatud	0.75 kg	 3; küpsetusplaat
P39	Liha/(köögivilja) lasanje kuivade pasta-lehtedega	1 - 1.5 kg	 2; vormiroog traatrestil
P40	Kartuligratään (toored kartulid)	1 - 1.5 kg	 1; vormiroog traatrestil Pöörake toitu poole küpsetusaja möödudes.
P41	Värske pitsa, õhuke	-	  2; küpsetusplaat vooderdatud küpsetuspaberiga
P42	Värske pitsa, paks	-	  2; küpsetusplaat vooderdatud küpsetuspaberiga
P43	Quiche	-	 2; küpsetusvorm traatrestil

	Toit	Kaal	Riili tasand/tarvik
P44	Baguette/ciabatta/sai	0.8 kg	2; <b>küpsetusplaat</b> vooderdatud küpsetuspaberiga. Saia küpsetamiseks on vaja rohkem aega.
P45	Teraviljad / Rukis / Tume leib	1 kg	2; <b>küpsetusplaat</b> vooderdatud küpsetuspaberiga / leivapann <b>traatrestil</b>

## 6.6 Muutmine: Seaded

- Keerake küpsetusrežiimide nuppu et .
- Keerake juhtnuppu, et valida .  
Vajutage OK.
- Sätte valimiseks pöörake nuppu.  
Vajutage nuppu OK.
- Väärtuse reguleerimiseks keerake juhtnuppu. Vajutage nuppu OK.
- Keerake kuumutusfunktsioonide nupp väljas-asendisse, et väljuda Menüü.

### Alammenüü: Seaded

Sätte	Väärtus
01 Kellaaeg	Muuda
02 Ekraani heledus	1 - 5
03 Nuputoonid	1 – piiks, 2 – klõps, 3 – heli väljas

Sätte	Väärtus
04 Helitugevus	1 - 4
05 Uptimer	Sees / Väljas
06 Sisevalgustus	Sees / Väljas
07 Kiirkuumutus	Sees / Väljas
08 Puhastamise meelde-tuletus	Sees / Väljas
09 Wi-Fi	Sees / Väljas
10 Automaatne kaugtöö-tamine	Sees / Väljas
11 Tühista võrk	Jah/ei
12 Demorežiim	Aktiveerimiskood: 2468
13 Tarkvaraversioon	Kontrollida
14 Taasta tehaseseaded	Jah/ei

## 7. LISAFUNKTSIOONID

### 7.1 Lukk

See funktsioon hoiab ära seadme funktsiooni tahtmatu muutmise.

Kui see aktiveeritakse seadme kasutamise ajal, lukustatakse juhtpaneel, et tagada küpsetusseadete katkematu jätkumine.

Kui see aktiveeritakse, kui seade on välja lülitatud, hoitakse juhtpaneel lukustatuna, et vältida seadme tahtmatut sisselülitamist.

– funktsiooni sisse lülitamiseks vajutage ja hoidke.



Kostab signaal. - vilgub 3 x, kui lukustus on sisse lülitatud.

– funktsiooni välja lülitamiseks vajutage ja hoidke.

### 7.2 Automaatne väljalülitus

Kui kuumutusfunktsioon on aktiivne ja seadeid ei muudeta, lülitub seade ohutuse huvides teatud aja möödudes automaatselt välja.

(°C)	(h)
30 - 115	12.5
120 - 195	8.5
200 - 245	5.5





 (°C)	 (h)
250 – maksimum	3

Kui kavatsete kuumutusfunktsiooni kasutada kauem kui automaatse väljalülitamise aeg, määrake küpsetusaeg. Vt jaotist "Kella funktsioonid".

Automaatne väljalülitus ei tööta funktsioonidega: Sisevalgustus, Viitkäivitus.

## 8. KELLA FUNKTSIOONID

### 8.1 Taimerifunktsioonide kirjeldus

 <b>Minutilugeja</b>	Pöördloenduse taimeri seadmiseks. Kui taimer jõuab nulli, kõlab signaal. See funktsioon ei mõjuta seadme talitlust ja seda saab seada igal ajal.
 <b>Küpsetusaeg</b>	Toiduvalmistusaja kestuse seadmiseks. Kui taimer jõuab nulli, kostub helisignaali ja kuumutusfunktsioon lülitub automaatselt välja.
 <b>Viitkäivitus</b>	Algusaja ja/või küpsetusaja lõpu edasilükkamiseks.
 <b>Uptimer</b>	Seadme tööaja kestuse näitamiseks. Maksimaalne on 23 h 59 min. See funktsioon ei mõjuta seadme talitlust ja seda saab seada igal ajal.



### 8.2 Seaded: Minutilugeja

1. Vajutage nuppu .

Ekraanil kuvatakse: 0:00 ja .

2. Minutilugeja seadmiseks keerake juhtnuppu.
3. Vajutage nuppu **OK**. Taimer alustab kohe pöördloendust.

### 8.3 Seaded: Küpsetusaeg



1. Kuumutusrežiimi valimiseks ja temperatuuri seadmiseks keerake nuppe.
2. Vajutage nuppu , kuni ekraanil kuvatakse: 0:00 ja .
3. Küpsetusaeg seadmiseks keerake juhtnuppu.

## 7.3 Jahutusventilaator

Seadme töö ajal lülitub jahutusventilaator automaatselt sisse, et hoida seadme pinnad jahedana. Kui lülitate seadme välja, siis jätkab jahutusventilaator töötamist kuni seadme mahajahutamiseni.

4. Vajutage nuppu **OK**. Taimer alustab kohe pöördloendust.
5. Kui aeg saab otsa, vajutage **OK** ja keerake kuumutusrežiimide nupp väljalülitatud asendisse.



### 8.4 Seaded: Viitkäivitus

1. Kuumutusrežiimi valimiseks ja temperatuuri seadmiseks keerake nuppe.
2. Vajutage nuppu , kuni ekraanil kuvatakse:  ja **START**.
3. Keerake nuppu, et valida algusaeg.
4. Vajutage nuppu **OK**.



Ekraanil kuvatakse: --:-- .

5. Lõpuaja seadmiseks keerake juhtnuppu.
6. Vajutage nuppu **OK**. Taimer alustab määratud algusajal pöördloendust.
7. Kui aeg saab otsa, vajutage **OK** ja keerake kuumutusrežiimide nupp väljalülitatud asendisse.

### 8.5 Seaded: Uptimer

1. Keerake kuumutusrežiimide nupp asendisse , et siseneda Menüü.
2. Keerake juhtnuppu, et valida  / Uptimer. Vaadake peatükki „Igapäevane kasutamine“, Menüü: Seaded.
3. Vajutage nuppu **OK**.
4. Uptimeri sisse- ja väljalülitamiseks keerake juhtnuppu.
5. Vajutage nuppu **OK**.

## 8.6 Seaded: Kellaeg

1. Keerake kuumutusrežiimide nupp asendisse , et siseneda Menüü.
2. Keerake juhtnuppu, et valida funktsioon  / Kellaeg. Vaadake

- peatükki „Igapäevane kasutamine“, Menüü: Seaded.
3. Kella seadmiseks keerake juhtnuppu.
  4. Vajutage nuppu OK.

## 9. LISATARVIKUTE KASUTAMINE

### HOIATUS!

Vt ohutust käsitlevaid peatükke.

### 9.1 Tarvikute sisestamine

Väike süvend ülaosas suurendab ohutust ja kaitseb kallutuse eest. Sälgud kujutavad endast ka libisemisvastast abinõud. Kõrge ääris ahjuplaadi ümber ei lase kööginõudel ahjuplaadilt maha libiseda.

#### Traatrest

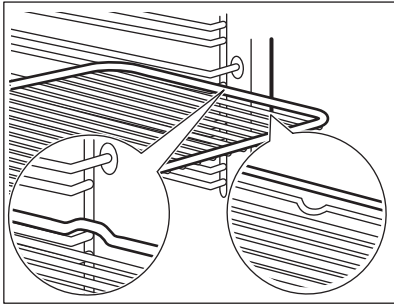

Lükake ahjuplaat restitoe juhikute vahele ja veenduge, et toed oleksid suunatud allapoole. Veenduge, et ahjuplaat puudutaks ahju sisemist tagakülge.

#### Sügav pann

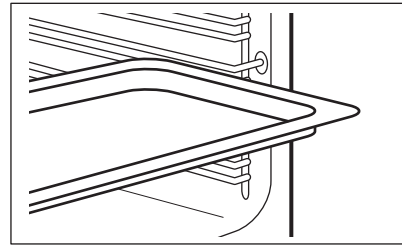

Lükake küpsetusplaat restitoe juhikute vahele.

## 10. VIHJEID JA NÄPUNÄITEID

### 10.1 Soovitused söögivalmistamiseks

Tabelites esitatud temperatuurid ja küpsetusajad on ainult soovituslikud. Need sõltuvad retseptist ning kasutatava tooraine kvaliteedist ja kogusest.

Teie seade võib küpsetada või röstida teistmoodi, kui teie eelmine seade. Alltoodud tabelitest leiate igat tüüpi toitude temperatuuri ja valmistamisaja soovitatavad sätted ja asukohad plaatidel.

Ahjutasandeid loetakse altpoolt üles.

Kui te ei leia mõne retsepti jaoks täpseid seadeid, kasutage sarnaste toitude omi.

Energiasäästunõuandeid vt peatükist „Energiaühendus“.

#### Tabelites kasutatud sümbolid:





Toiduaine tüüp



Küpsetusrežiim



Temperatuur

	Lisatarvik
	Riuli asend
	Küpsetusaeg (min)





## 10.2 Niiske küpsetus pöördõhuga – soovitatavad lisatarvikud





Kasutage tumedaid ja mittepeegeldava pinnaga kööginõusid ja mahuteid. Neil on parem soojust neeldumine kui heledat värvi ja peegeldavatel kööginõudel.

- **Pitsaplaat** - tume, mittepeegeldav, läbimõõt 28cm
- **Küpsetusvorm** - tume, mittepeegeldav, läbimõõt 26cm
- **Portsjonivormid** - keraamilised, läbimõõt 8cm, kõrgus 5 cm
- **Pirukavorm** - tume, mittepeegeldav, läbimõõt 28cm

## 10.3 Niiske küpsetus pöördõhuga





Parimate tulemuste saamiseks järgige alltoodud tabelis olevaid soovitusi.

		°C		
Magusad rullid, 16 tükki	küpsetusplaat või rasvapann	180	2	20 - 30
Rullid, 9 tükki	küpsetusplaat või rasvapann	180	2	30 - 40
Pitsa, külmutatud, 0,35 kg	traatrest	220	2	10 - 15
Rullbiskviit	küpsetusplaat või rasvapann	170	2	25 - 35
Šokolaadikook	küpsetusplaat või rasvapann	175	3	25 - 30
Suflee, 6 tükki	keraamilised ahjuvormid traatrestil	200	3	25 - 30
Biskviitaignast põhi	pirukavorm traatrestil	180	2	15 - 25
Victoria võileib	ahjuvorm ahjureskil	170	2	40 - 50
Pošeeritud kala, 0,3 kg	küpsetusplaat või rasvapann	180	3	20 - 25
Terve kala, 0,2 kg	küpsetusplaat või rasvapann	180	3	25 - 35
Kalafilee, 0,3 kg	pitsaplaat traatrestil	180	3	25 - 30
Pošeeritud liha, 0,25 kg	küpsetusplaat või rasvapann	200	3	35 - 45
Šašlõkk, 0,5 kg	küpsetusplaat või rasvapann	200	3	25 - 30
Küpsised, 16 tükki	küpsetusplaat või rasvapann	180	2	20 - 30
Makroonid, 24 tükki	küpsetusplaat või rasvapann	180	2	25 - 35
Muffinid, 12 tükki	küpsetusplaat või rasvapann	170	2	30 - 40
Soolased kondiitritooted, 20 tükki	küpsetusplaat või rasvapann	180	2	25 - 30
Muretainaküpsised, 20 tükki	küpsetusplaat või rasvapann	150	2	25 - 35
Koogikesed, 8 tükki	küpsetusplaat või rasvapann	170	2	20 - 30

		°C		
Köögiviljad, pošeeritud, 0,4 kg	küpsetusplaat või rasvapann	180	3	35 - 45
Vegan-omlett	pitsaplaat traatrestil	200	3	25 - 30
Vahemerepärased köögiviljad, 0,7 kg	küpsetusplaat või rasvapann	180	4	25 - 30

## 10.4 Teave katseasutustele

Testid vastavalt standardile IEC 60350-1.

				°C	
Väikesed koogid, 20 tk plaadil	Ülemine + alumine kuumutus	Küpsetusplaat	3	170	20 - 35
Väikesed koogid, 20 tk plaadil	Pöördõhk	Küpsetusplaat	3	150 - 160	20 - 35
Väikesed koogid, 20 tk plaadil	Pöördõhk	Küpsetusplaat	2 ja 4	150 - 160	20 - 35
Õunakook, 2 vormis Ø 20 cm	Ülemine + alumine kuumutus	Traatrest	2	180	70 - 90
Õunakook, 2 vormis Ø 20 cm	Pöördõhk	Traatrest	2	160	70 - 90
Rasvatu biskviitkook, Ø 26 cm koogivorm <sup>1)</sup>	Ülemine + alumine kuumutus	Traatrest	2	170	40 - 50
Rasvatu biskviitkook, Ø 26 cm koogivorm <sup>1)</sup>	Pöördõhk	Traatrest	2	160	40 - 50
Rasvatu biskviitkook, Ø 26 cm koogivorm <sup>1)</sup>	Pöördõhk	Traatrest	2 ja 4	160	40 - 60
Liivküpsised	Pöördõhk	Küpsetusplaat	3	140 - 150	20 - 40
Liivküpsised	Pöördõhk	Küpsetusplaat	2 ja 4	140 - 150	25 - 45
Liivküpsised	Ülemine + alumine kuumutus	Küpsetusplaat	3	140 - 150	25 - 45
Röstleib/-sai <sup>1)</sup>	Grill	Traatrest	4	max	1 - 5

<sup>1)</sup> Eelsoojendage ahju 10 minutit.

## 11. PUHASTUS JA HOOLDUS



### HOIATUS!

Vt ohutust käsitlevaid peatükke.

### 11.1 Märkused puhastamise kohta Puhastusvahendid

- Puhastage seadme esikülge ainult mikrokiudlapi, sooja vee ning pehmetoimelise pesuvahendiga.
- Metallpindadel kasutage puhastusvahendi lahust.
- Plekkide eemaldamiseks kasutage pehmetoimelist puhastusvahendit.

### Igapäevane kasutamine

- Puhastage seadme sisemus iga kord pärast kasutamist. Toidujääkide kogunemine võib kaasa tuua süttimise.
- Niiskus võib kondenseeruda seadmesse või selle klaaspaneelidele. Kondenseerumise vähendamiseks laske seadmel enne küpsetamist 10 minutit töötada. Ärge jätke toitu seadmesse kauemaks seisma kui 20 minutit. Pärast iga kasutuskorda kuivatage seadme sisemust ainult mikrokiudlapiga.

### Lisatarvikud

- Pärast iga kasutuskorda puhastage kõik ahju tarvikud ja laske neil kuivada. Kasutage ainult mikrokiudlappi sooja vee ja õrna puhastusvahendiga. Ärge peske tarvikuid nõudepesumasinas.
- Ärge puhastage mittenakkuva pinnaga tarvikuid abrasiivse puhastusvahendi või teravate esemetega.

## 11.2 Restitugede

Ahju puhastamiseks eemaldage restitoided .

1. Lülitage seade välja ja oodake, kuni see on jahtunud.
2. Tõmmake ahjuriuli tugede esiosa külge sein küljest lahti.
3. Tõmmake ahjuresti toe tagaosaga külge sein küljest lahti ja eemaldage.

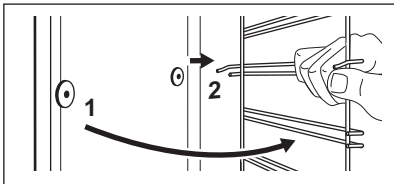

4. Asetage ahjuresti toed tagasi vastupidises järjekorras.

Teleskoopsiinidel olevad kinnitustihvtid peavad olema suunatud ettepoole.

## 11.3 Pürolüüspuhastamine

### ⚠ HOIATUS!

Eksisteerib põletusohu.

### ⚠ ETTEVAATUST!

Kui samasse kapiossa on paigaldatud ka teisi seadmeid, ärge kasutage neid selle funktsiooniga samal ajal. See võib ahju kahjustada.

Ärge käivitage, kui ahju uks ei ole täielikult suletud.

1. Veenduge, et seade on külm.
2. Eemaldage kõik tarvikud.
3. Puhastage ahju sisemust ja siseukse klaasi sooja vee, pehme lapi ja pehmetoimelise pesuvahainega.
4. Keerake kuumutusrežiimide nupp asendisse , et siseneda Menüü.
5. Keerake juhtnuppu, et valida funktsioon , ja vajutage nuppu OK.

Puhastusprogramm	Kestus
C1 - Kerge puhastamine	1 h
C2 - Tavaline puhastamine	1 h 30 min
C3 - Põhjalik puhastamine	2 h 30 min

6. Keerake juhtnuppu, et valida puhastusprogramm ja vajutage OK.
7. Vajutage puhastamise alustamiseks OK. Kui puhastamine algab, on seadme uks lukustatud ja tuli on kustunud. Kuni uks avanemiseni kuvatakse ekraanil .
8. Pärast puhastamist keerake küpsetusrežiimide nupp väljas-asendisse.
9. Oodake, kuni seade jahtub ja uks avaneb. Puhastage ahju sisemust pehme lapi ja veega.

## 11.4 Puhastamise meeldetuletus

Kui ekraanil vilgub pärast küpsetamist , tuletab seade meelde, et peaksite seda pürolüüspuhastamise abil puhastama. Saate meeldetuletus välja lülitada alammenüüs: Seaded. Vt peatükki. „Igapäevane kasutamine“, vahetamine: Seaded.

## 11.5 Ukse eemaldamine ja paigaldamine

Ahjuksel on kolm klaaspaneeli. Puhastamiseks saate ukse ja seesmised klaaspaneelid eemaldada. Enne klaaspaneelide eemaldamist lugege tähelepanelikult läbi terve peatükk "Ukse eemaldamine ja paigaldamine".

### ⚠ ETTEVAATUST!

Ärge kasutage ahju ilma klaaspaneelideta.

1. Avage uks täielikult ja hoidke mõlemast uksehingest kinni.

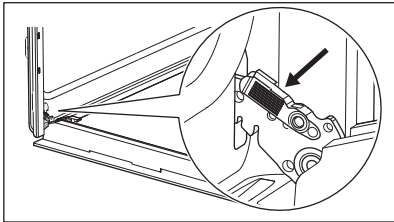

2. Tõstke ja tõmmake sulguritest, kuni need lahti klõpsatavad.

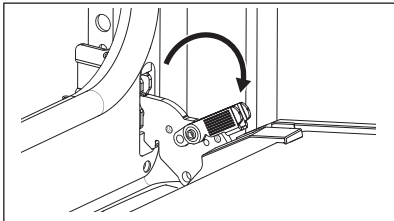

3. Sulgege ahjuuks poole peale esimeses avatud asendis. Seejärel tõstke ja tõmmake ust, et see oma kohalt eemaldada.

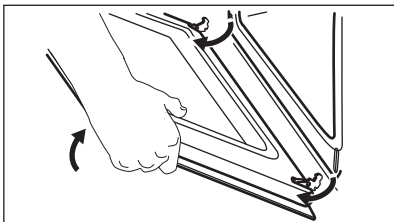

4. Asetage uks pehmele ja tasasele pinnale.
5. Vajutage ukse ülemises servas olevat ukseliistu **B** kummaltki küljelt sissepoole, et klamberkinnitus vabastada.

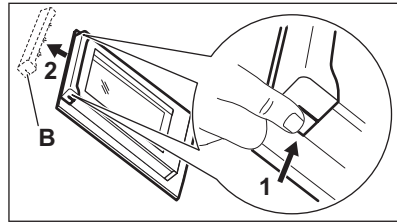

6. Eemaldamiseks tõmmake ukseliistu ettepoole.
7. Hoidke kinni ukse klaaspaneelide ülemisest servast ja tõmmake need ükshaaval ettevaatlikult välja. Alustage ülemisest paneelist. Jälgige, et klaas libiseks hoidikutest täielikult välja.

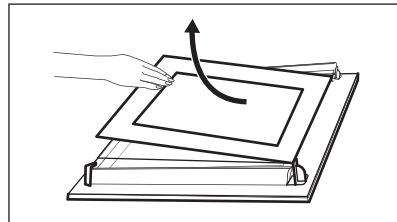

8. Puhastage klaaspaneeli seebi ja veega. Kuivatage klaaspaneeli ettevaatlikult. Ärge peske klaaspaneeli nõudepesumasinas.
9. Pärast puhastamist paigutage klaaspaneel ja ahjuuks tagasi oma kohale.

Kui uks on õigesti paigaldatud, kuulete sulgurite kinnitamisel klõpsatust.

Veenduge, et asetate klaaspaneelid (**A** ja **B**) tagasi õiges järjekorras. Kontrollige, kas klaaspaneeli küljel on sümbol / pealetükk. Kõik klaaspaneelid näevad lahtivõtmise ja kokkupanemise hõlbustamiseks välja erinevad.

Ukseliistu õigel paigaldamisel kostab klõps.

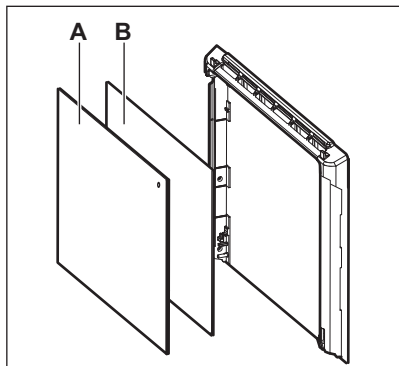

Veenduge, et keskmised klaaspaneelid on paigaldatud oma kohale õigesti.

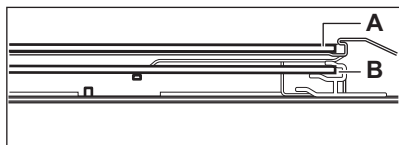

## 11.6 Lambi vahetamine

### ⚠ HOIATUS!

Elektrilöögi oht.  
Lamp võib olla kuum.

1. Lülitage seade välja ja oodake, kuni see on jahtunud.
2. Lahutage seade vooluvõrgust.
3. Asetage ahju põhjale lapp.

### ⚠ ETTEVAATUST!

Hoidke halogeenlampi alati lapiga, et vältida lambil rasvajääkide põlemist.

### Tagumine lamp

1. Klaaskatte eemaldamiseks keerake seda.
2. Puhastage klaaskate.
3. Asendage lambipirn sobiva 300 °C taluva kuumakindla pirniga.
4. Paigaldage klaaskate.

## 12. VEAOTSING

### ⚠ HOIATUS!

Vt ohutust käsitlevaid peatükke.

### 12.1 Mida teha, kui...

Probleem	Kontrollige kui...
Seadet ei saa käivitada või kasutada.	Seade on elektrivõrku õigesti ühendatud.
Seade on sisse lülitatud, kuid ei soojene.	Väljalülitusautomaatika on deaktiveeritud.
Seade on sisse lülitatud, kuid ei soojene.	Seadme uks on suletud.
Seade on sisse lülitatud, kuid ei soojene.	Kaitse ei ole vallandunud.
Seade on sisse lülitatud, kuid ei soojene.	Lukk on välja lülitatud.
Lamp on välja lülitatud.	Niiske küpsetus pöördõhuga - on sisse lülitatud.
Lamp ei tööta.	Lamp on läbi põlenud.
Err C3	Seadme uks on suletud või ukسلukk ei ole katki.
Err F102	Seadme uks on suletud.
Err F102	Ukselukk ei ole katki.
Näidikul kuvatakse 00:00.	Toimus elektrikatkestus. Seadke kellaäeg.



Kui ekraanil kuvatakse veakood, mida tabelis ei leidu, lülitage kaitse välja ja sisse, et seade taaskäivitada. Kui veakood ilmub uuesti, pöörduge volitatud teeninduskeskuse poole.

## 12.2 Hooldusandmed

Kui te ei suuda probleemile ise lahendust leida, siis võtke ühendust edasimüüja või teeninduskeskusega.

Vajalikud teeninduskeskuse andmed leiate andmesildilt. Andmesildi leiate seadme sisepinna esiraamilt. See nähtav ukse avamisel. Ärge andmesilti seadmest eemaldage.

**Soovitame kirjutada andmed siia:**

Mudel: (MOD.):

Tootenumbr (PNC):

Seerianumber (S.N.):

## 13. ENERGIATÕHUSUS

### 13.1 Tooteteave ja tooteteabe leht vastavalt EL-i ökodisaini ja energiamärgistuse eeskirjadele

Tarnija nimi	AEG
Mudeli tunnus	NBU5P411SB 949498317
Energiatõhususe indeks	61.2
Energiatõhususe klass	A++
Energiatarve standardse koormusega, tavarežiim	0.93 kWh/tsükkel
Energiatarve standardse koormusega, ventilaatoriga režiim	0.52 kWh/tsükkel
Kambrite arv	1
Soojusallikas	Elekter
Helitugevus	72 l
Ahju tüüp	Integreeritud ahi
Mass	30.6 kg

IEC/EN 60350-1 – Kodumajapidamises kasutatavad elektrilised toiduvalmistusseadmed – 1. osa: Pliidid, ahjud, auruahjud ja grillid – Efektiivsuse mõõtmise meetodid.

### 13.2 Energia kokkuhoiu nõuanded

Järgmised nõuanded aitavad teil seadme kasutamisel energiat säästa.

Veenduge, et seadme töötamise ajal on seadme uks korralikult kinni. Ärge küpsetamise ajal seadme ust liiga tihti avage. Jälgi, et uksetihend oleks puhas ja korralikult omal kohal.

Energiasäästmise parandamiseks kasutage metallist kööginõusid ja tumedaid,

mittepeegelduvaid küpsetusvorme ja anumaid.

Ärge kuumutage seadet enne toiduvalmistamist, välja arvatud juhul, kui see on spetsiaalselt soovitatav.

Kui valmistate järjest mitu küpsetist, püüdke need ahju panna võimalikult lühikeste vahedega.

#### **Küpsetamine pöördõhuga**

Võimalusel kasutage energia kokkuhoiuks pöördõhuga küpsetusrežiime.

### Jääkuumus

Kui küpsetusaeg on pikem kui 30 minutit, vähendage vähemalt 3 –10 minutit enne küpsetusaja lõppu seadme temperatuuri. Seadme sees oleva jääkuumuse abil küpsemine jätkub.

Muude roogade soojashoidmiseks või kuumutamiseks kasutage jääkuumust.

Ahju väljalülitamisel kuvatakse ekraanil jääkuumuse näit.

### Toidu soojashoidmine

Jääkuumuse kasutamiseks ja toidu soojashoidmiseks valige madalaim võimalik

temperatuur. Ekraanile ilmub jääkuumuse indikaator või temperatuurinäit.

### Küpsetamine väljalülitatud valgustiga

Lülitage küpsetamise ajaks valgusti välja. Pange see põlema ainult siis, kui vaja.

### Niiske küpsetus pöördõhuga

Funktsioon, mis säästab küpsetamise ajal energiat.

Selle funktsiooni kasutamisel lülitub lamp automaatselt 30 sekundi pärast välja. Lambi võib soovi korral sisse lülitada, kuid see vähendab eeldatavat energiakokkuhoidu.

## 14. JÄÄTMEKÄITLUS

Sümboliga  tähistatud materjalid võib ringlusse suunata. Selleks viige pakendid vastavatesse konteineritesse. Aidake hoida keskkonda ja inimeste tervist ja suunake elektri- ja elektroonilised jäätmed ringlusse.

Ärge visake sümboliga  tähistatud

seadmeid muude majapidamisjäätmete hulka. Viige seade kohalikku ringluspunkti või pöörduge abi saamiseks kohalikku omavalitsusse.

**Pozdravljeni pri podjetju AEG! Zahvaljujemo se vam, da ste izbrali našo napravo.**



Pridobitev nasvetov glede uporabe, brošure, odpravljanje težav, servisne informacije in informacije glede popravil:  
[www.aeg.com/support](http://www.aeg.com/support)

Pridržujemo si pravico do sprememb.

## KAZALO

1. VARNOSTNE INFORMACIJE.....	24
2. VARNOSTNA NAVODILA.....	26
3. OPIS IZDELKA.....	29
4. UPRAVLJALNA PLOŠČA.....	29
5. PRED PRVO UPORABO.....	30
6. VSAKODNEVNA UPORABA.....	31
7. DODATNE FUNKCIJE.....	35
8. ČASOVNE FUNKCIJE.....	36
9. UPORABA PRIPOMOČKOV.....	37
10. NAMIGI IN NASVETI.....	38
11. VZDRŽEVANJE IN ČIŠČENJE.....	40
12. ODPRAVLJANJE TEŽAV.....	42
13. ENERGIJSKA UČINKOVITOST.....	43
14. SKRIB ZA OKOLJE.....	44

## 1. ⚠ VARNOSTNE INFORMACIJE

Pred namestitvijo in uporabo naprave natančno preberite priložena navodila. Proizvajalec ni odgovoren za poškodbe ali škodo, nastalo zaradi nepravilne namestitve ali uporabe. Navodila vedno shranite na varnem in dostopnem mestu za poznejšo uporabo.

### 1.1 Varnost otrok in ranljivih oseb

- To napravo lahko otroci od osmega leta naprej ter osebe z zmanjšanimi telesnimi, čutnimi ali razumskimi sposobnostmi ali s pomanjkanjem izkušenj ter znanja uporabljajo le pod nadzorom ali če so dobile ustrezna navodila glede varne uporabe naprave in če se zavedajo nevarnosti, ki obstajajo. Otroci, mlajši od osem (8) let, ter osebe z visoko stopnjo

invalidnosti se ne smejo približevati napravi, če niso pod nenehnim nadzorom.

- Otroci morajo biti pod nadzorom, da se ne igrajo z napravo in mobilnimi napravami z aplikacijo.
- Vso embalažo hranite zunaj dosega otrok in jo ustrezno zavržite.
- **OPOZORILO:** Naprava in dostopni deli med uporabo postanejo vroči. Med uporabo in hlajenjem naprave naj bo naprava izven dosega otrok in hišnih ljubljencev.
- Če je naprava opremljena z zaščito za otroke, mora biti zaščita vklopljena.
- Otroci ne smejo izvajati čiščenja in uporabniškega vzdrževanja naprave, če ni zagotovljen nadzor.

## **1.2 Splošna varnost**

- Ta naprava je namenjena le kuhanju.
- Ta naprava je namenjena zgolj uporabi v gospodinjstvu v notranjem okolju.
- Ta naprava se lahko uporablja v pisarnah, hotelskih sobah, sobah motelov, kjer nudijo prenočišča z zajtrkom, kmečkih turizmih in drugih podobnih nastanitvenih objektih, kjer takšna uporaba ne presega (povprečnih) ravni domače uporabe.
- Nameščanje naprave in zamenjavo kabla lahko opravi le strokovno usposobljena oseba.
- Ne uporabljajte, preden jo namestite v vgrajeno strukturo.
- Pred vzdrževalnimi deli napravo odklopite iz napajanja.
- Če je napajalni kabel poškodovan, ga mora zamenjati proizvajalec, pooblaščen servisni center ali druga strokovno usposobljena oseba, da se izognete nevarnosti električnega udara.
- **OPOZORILO:** Zagotovite, da je naprava izključena, preden zamenjate žarnico, da preprečite možnost električnega udara.

- **OPOZORILO:** Naprava in dostopni deli med uporabo postanejo vroči. Pazite, da se ne dotaknete grelcev ali površine naprave.
- Vedno si nadenite zaščitne rokavice, ko opremo in pekače jemljete iz ali jih nameščate v pečico.
- Če želite odstraniti nosilce za rešetke, najprej potegnite sprednji del nosilca rešetke, nato pa še zadnji del, stran od bočnih sten. Nosilce rešetk namestite v obratnem zaporedju.
- Za čiščenje naprave ne uporabljajte parnega čistilnika.
- Za čiščenje steklenih vrat ne uporabljajte grobih čistilnih sredstev ali ostrega kovinskega strgala, da ne poškodujete stekla.
- Pred pirolitičnim čiščenjem iz notranjosti naprave odstranite vso opremo in odvečno razlito olje ali maščobne obloge.

## 2. VARNOSTNA NAVODILA

### 2.1 Montaža

#### **UPOZORNENIE!**

To napravo lahko namesti le strokovno usposobljena oseba.

- Odstranite vso embalažo.
- Ne nameščajte ali uporabljajte poškodovane naprave.
- Upoštevajte navodila za namestitev, ki so na voljo na našem spletnem mestu.
- Pri premikanju naprave bodite pazljivi, ker je težka. Vedno uporabljajte zaščitne rokavice in priloženo obutev.
- Naprave ne vlecite za ročaj.
- Napravo namestite na varno in primerno mesto, ki ustreza zahtevam za namestitev.
- Upoštevajte predpisano najmanjšo razdaljo do drugih naprav in enot.
- Pred namestitvijo naprave preverite, ali se vrata neovirano odpirajo.
- Naprava je opremljena z električnim hladilnim sistemom. Za krmljenje slednjega je potrebno električno napajanje.

### 2.2 Električne povezave

#### **UPOZORNENIE!**

Nevarnost požara in električnega udara.

- Električno priključitev mora opraviti usposobljen električar.
- Naprava mora biti ozemljena.
- Preverite, ali so parametri s ploščice za tehnične navedbe združljivi z električno napetostjo omrežja.
- Vedno uporabite pravilno nameščeno varnostno vtičnico.
- Ne uporabljajte razdelilnikov in podaljškov.
- Pazite, da ne poškodujete vtiča in kabla. Če je treba kabel zamenjati, mora to storiti osebje pooblaščenega servisnega centra.
- Priključni kabli ne smejo priti v stik ali bližino vrat naprave ali odprtine pod napravo, še posebej, ko naprava deluje ali so vrata vroča.
- Zaščita pred udarom električnega toka izoliranih delov in delov pod električno napetostjo mora biti pritrjena tako, da je ni mogoče odstraniti brez orodja.

- Vtič vtaknite v vtičnico šele ob koncu nameščanja. Poskrbite, da bo vtič dosegljiv tudi po namestitvi.
- Če je omrežna vtičnica zrahljana, ne vtičajte vtiča.
- Ne vlecite za električni priključni kabel, če želite izključiti napravo. Vedno povlecite za vtič.
- Uporabite le prave izolacijske naprave: odklopnike, varovalke (talilne varovalke odvijte iz nosilca), zaščitne naprave na diferenčni tok in kontaktorje.
- Električna napeljava mora imeti izolacijsko napravo, ki omogoča odklop naprave z omrežja na vseh polih. Izolacijska naprava mora imeti med posameznimi kontakti minimalno razdaljo 3 mm.
- Preden vtaknete vtič v vtičnico, povsem zaprite vrata naprave.
- Ta naprava je dobavljena z vtičem in napajalnim kablom.

#### Vrste kablov, ki so primerni za priključitev ali zamenjavo za Evropo:

H07 RN-F, H05 RN-F, H05 RRF, H05 VV-F, H05 V2V2-F (T90), H05 BB-F

Za presek kabla si oglejte skupno moč na ploščici za tehnične navedbe. Ogledate si lahko tudi preglednico:

Skupna moč (W)	Presek kabla (mm <sup>2</sup> )
maksimalno 1380	3x0.75
maksimalno 2300	3x1
maksimalno 3680	3x1.5

Ozemljitveni kabel (zeleni/rumeni kabel) mora biti 2 cm daljši od rjave faze in modrih nevtralnih kablov

## 2.3 Uporaba

### UPOZORNENIE!

Nevarnost poškodbe, opeklin in električnega udara ali eksplozije.

- Ne spreminjajte specifikacij te naprave.
- Prepričajte se, da prezračevalne odprtine niso ovirane.
- Naprave med delovanjem ne puščajte brez nadzora.

- Po vsaki uporabi izklopite napravo.
- Pri odpiranju vrat naprave, medtem ko je naprava v uporabi, bodite previdni. Lahko pride do izpusta vročega zraka.
- Naprave se ne dotikajte z mokrimi rokami, ali kadar je v stiku z vodo.
- Ne pritiskajte odprtih vrat.
- Naprave ne uporabljajte kot delovno površino ali površino za odlaganje.
- Previdno odprite vrata naprave. Uporaba sestavin z alkoholom lahko povzroči mešanico alkohola in zraka.
- Ne dovolite, da bi iskre ali odprti plameni prišli v stik z napravo, ko odprete vrata.
- Vedno uporabljajte steklo in kozarce, ki so odobreni za ohranjanje.
- Ne postavljajte vnetljivih izdelkov ali predmetov, ki so prepojeni z vnetljivimi izdelki, v napravo, blizu nje ali nanjo.
- Gesla za brezžično povezavo Wi-Fi ne razkrijte nikomur.

### UPOZORNENIE!

Obstaja nevarnost škode na napravi.

- Za preprečevanje poškodb ali razbarvanja emajla:
  - Ne smete postaviti pekačev ali drugih predmetov neposredno na dno naprave.
  - Ne smete postaviti aluminijaste folije neposredno na dno naprave.
  - Ne smete postaviti vode neposredno v vročo napravo.
  - Ne smete hraniti vlažnih jedi in hrane v napravi, potem ko nehate kuhati.
  - Pri odstranjevanju ali nameščanju opreme bodite previdni.
- Sprememba barve emajla ali nerjavnega jekla ne vpliva na zmogljivost naprave.
- Za vlažno pecivo uporabite globok pekač. Sadni sokovi povzročijo madeže, ki so lahko trajni.
- Vedno kuhajte z zaprtimi vrati naprave.
- Če napravo namestite za ploščo pohišvenega elementa (npr. vrata), poskrbite, da vrata med delovanjem naprave ne bodo nikoli zaprta. Za zaprto ploščo pohišvenega elementa se lahko nakopičita toplota in vlaga ter povzročita nadaljnje poškodbe naprave, ohišja ali tal. Plošče omarice ne zapirajte, dokler se po uporabi naprava popolnoma ne ohladi.

## 2.4 Skrb in čiščenje

### UPOZORNENIE!

Nevarnost telesnih poškodb, požara ali škode na napravi.

- Pred vzdrževanjem izklopite napravo in iztaknite vtič iz glavne vtičnice.
- Poskrbite, da je naprava hladna. Obstaja nevarnost, da steklene plošče počijo.
- Če se steklene plošče vrat poškodujejo, jih takoj zamenjajte. Obrnite se na pooblaščen servisni center.
- Pri odstranjevanju vrat z naprave bodite previdni. Vrata so težka!
- Napravo redno čistite, da preprečite nabiranje umazanije in poškodbo površine materiala.
- Očistite napravo z vlažno mehko krpo. Uporabljajte samo nevtralna čistilna sredstva. Za čiščenje ne uporabljajte abrazivnih čistil, grobih gobic, topil ali kovinskih predmetov.
- Če uporabljate razpršilo za čiščenje pečice, upoštevajte varnostna navodila na embalaži.

## 2.5 Pirolytično čiščenje

### UPOZORNENIE!

Nevarnost poškodb/Požara/Kemičnih emisij (hlapov) v načinu Pirolyza.

- Pred izvedbo pirolitičnega čiščenja in začetnega segrevanja pred uporabo iz notranjosti pečice odstranite:
  - vse ostanke hrane, razlito olje ali maščobne obloge.
  - vsi odstranljivi predmeti (vključno s policami, stranskimi nosilci itd., ki so priloženi napravi), še posebej lonci s prevleko proti prijemanju, ponve, pekači, pripomočki itd.
- Skrbno preberite vsa navodila za pirolitično čiščenje.
- Med pirolitičnim čiščenjem naj se otroci ne zadržujejo v bližini naprave. Naprava postane zelo vroča, iz sprednjih hladilnih rež pa se sprošča vroč zrak.
- Ker je pirolitično čiščenje visokotemperaturni postopek, ki lahko sprošča hlapce iz ostankov kuhanja in

materialov, iz katerih je naprava izdelana, potrošnikom priporočamo, da:

- zagotovite dobro prezračevanje med vsakim pirolitičnim čiščenjem in po njem.
- zagotovite dobro prezračevanje med in po začetnem predgrevanju.
- Med in po pirolitičnem čiščenju ne polijte ali nalivajte vode na vrata pečice, da ne poškodujete steklenih plošč.
- Hlapi, ki se sproščajo iz pirolitičnih pečic/ostankov hrane, kot je opisano, niso škodljivi za ljudi, vključno z otroki ali osebami z zdravstvenimi težavami.
- Med pirolitičnim čiščenjem in začetnim predgrevanjem ter po tem poskrbite, da se hišni ljubljenci ne zadržujejo v bližini naprave. Majhni hišni ljubljenci (še posebej ptice in plazilci) so lahko zelo občutljivi na temperaturne spremembe in izpust hlapov.
- Visokotemperaturno pirolitično čiščenje vseh pirolitičnih pečic lahko poškoduje površine s prevleko proti prijemanju na loncih, ponvah, pekačih, podstavkih, kuhinjskih posodah in podobno, in je lahko tudi vir nizke emisije škodljivih hlapov.

## 2.6 Notranja osvetlitev

### UPOZORNENIE!

Nevarnost električnega udara.

- O žarnicah v izdelku in nadomestnih žarnicah, ki se prodajajo ločeno: Te žarnice so zasnovane za ekstremne pogoje v gospodinjskih aparatih, kot so izjemne temperature, vibracije in vlažnosti, ali za sporočanje informacij o delovanju aparata. Niso namenjene za uporabo drugje in niso primerne za sobno razsvetljavo v gospodinjstvu
- Ta izdelek vsebuje svetlobni vir razreda energijske učinkovitosti G.
- Uporabite le žarnice z istimi specifikacijami.

## 2.7 Servis

- Za popravilo naprave se obrnite na pooblaščen servisni center.
- Uporabite samo originalne rezervne dele.

## 2.8 Odlaganje

### ⚠ UPOZORNENIE!

Nevarnost poškodbe ali zadužitve.

- Za informacije o pravilnem odlaganju naprave se obrnite na občinsko upravo.

- Izključite napravo iz napajanja.
- Odrežite električni priključni kabel tik ob napravi in napravo zavržite.

## 3. OPIS IZDELKA

### 3.1 Splošni pregled

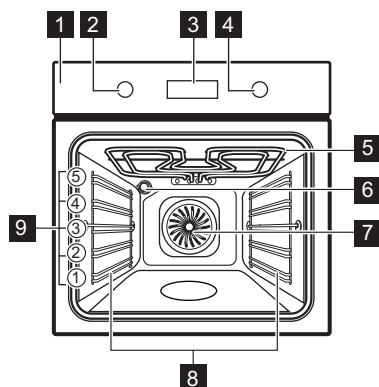

- 1 Upravljalna plošča
- 2 Gumb za funkcije pečice

- 3 Prikazovalnik
- 4 Upravljalni gumb
- 5 Grelnik
- 6 Luč
- 7 Ventilator
- 8 Nosilec police, snemljiv
- 9 Položaji polic

### 3.2 Dodatna oprema

- **Mreža za pečenje**  
Za modele za torto, ognjevarne jedi, pečene jedi, posodo/jedi.
- **Posoda za žar/pekač**  
Za peko in praženje ali kot posoda za zbiranje maščobe.
- **Teleskopska vodila**  
Za preprostejše vstavljanje in odstranjevanje pekačev in rešetke.

## 4. UPRAVLJALNA PLOŠČA

### 4.1 Vklon in izklon naprave

Za vklop naprave:

1. Pritisnite gumbe. Upravljalni gumbi izskočijo.
2. Obrnite gumb za funkcije pečice, da izberete funkcijo.
3. Obrnite upravljalni gumb, da prilagodite nastavitve.

Za izklon naprave: gumb za funkcije pečice obrnite v položaj za izklon **0**.

### 4.2 Pregled upravljalne plošče



Pritisnite za nastavev funkcij timerja.



Pritisnite in držite za nastavev funkcije: Hitro segrevanje.



Pritisnite in držite za vklop in izklon luči naprave.



Pritisnite in držite za nastavev funkcije: Ključavnica.



Pritisnite za potrditev izbire.

## 4.3 Indikatorji prikazovalnika

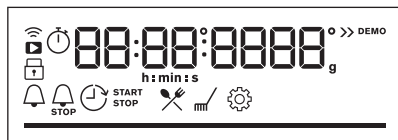

Prikazovalnik s ključnimi funkcijami.

	Naprava je zaklenjena.
	Podmeni: Kuharski pomočnik.
	Podmeni: Čiščenje.
	Podmeni: Nastavitve
	Hitro segrevanje pečice je vklopljena.

	Odštevalna ura je vklopljena.
	Čas priprave je vklopljena.
	Čas zakasnjenege vklopa je vklopljena.
	Čas delovanja je vklopljena.
	Wi-Fi je vklopljena.
	Daljninsko upravljanje je vklopljena.
	Vrstica poteka - vizualno prikazuje, kdaj naprava doseže nastavljeno temperaturo ali kdaj se čas kuhanja izteče.

## 5. PRED PRVO UPORABO

### UPOZORNENIE!

Oglejte si poglavja o varnosti.

### 5.1 Nastavitev časa

Po prvi priključitvi na omrežno napetost počakajte, da se na prikazovalniku prikažeta: »00:00«.

1. Obrnite upravljalni gumb, da nastavite čas.
2. Pritisnite OK.

### 5.2 Začetno predgrevanje in čiščenje

Pred prvo uporabo in stikom s hrano predhodno segrejte prazno napravo. Naprava lahko oddaja neprijeten vonj in dim. Med predgrevanjem prezračite prostor.

1. Iz naprave odstranite pripomočke in odstranljive nosilce rešetk.
2. Nastavite funkcijo . Nastavite najvišjo temperaturo. Pustite, da naprava deluje 1 h.
3. Nastavite funkcijo . Nastavite najvišjo temperaturo. Pustite, da naprava deluje 15 min.

4. Nastavite funkcijo . Nastavite najvišjo temperaturo. Pustite, da naprava deluje 15 min.
5. Izklopite napravo in počakajte, da se ohladi.
6. Napravo in pripomočke čistite s krpo iz mikrovlaken, toplo vodo in blagim čistilnim sredstvom.
7. Pripomočke in odstranljive nosilce rešetk namestite nazaj v prvotni položaj.

### 5.3 Brežžična povezava

Za povezavo naprave potrebujete:

- brezžično omrežje z internetno povezavo,
- Mobilna naprava, povezana z istim brezžičnim omrežjem.

1. Za prenos aplikacije skenirajte QR kodo, ki se nahaja na hrbtani strani navodil za uporabo. Aplikacijo si lahko prenesete tudi neposredno iz trgovine z aplikacijami.
2. Upošteвайте navodila za uporabo aplikacije.
3. Obrnite gumb za funkcije pečice, da izberete
4. Obrnite upravljalni gumb, da izberete /Wi-Fi. Vključite ali izklopite ga. Oglejte si poglavje »Vsakodnevna uporaba«, Spremenite: Nastavitvami.



Iz varnostnih razlogov se daljinsko upravljanje samodejno izklopi po 24 h. Po potrebi ponovite namestitev.

Frekvenca	2.4 GHz WLAN 2400 - 2483.5 MHz
Protokol	IEEE 802.11b DSSS, 802.11g/n OFDM
Maks. moč	EIRP < 20 dBm (100 mW)
Modul Wi-Fi	NIUS-50

## 5.4 Licence za programsko opremo

Programska oprema v tem izdelku vsebuje komponente, ki temeljijo na brezplačni in

odprtokodni programski opremi. AEG izraža hvaležnost za prispevke odprtokodne programske opreme in skupnosti s področja robotike razvojnemu projektu.

Za dostop do odprte kode teh brezplačnih in odprtokodnih komponent programske opreme, katerih pogoje za licenco je treba objaviti, in za ogled popolnih informacij o njihovih avtorskih pravicah ter veljavnih pogojih za licenco obiščite: <http://aeg.opensoftwarerepository.com> (mapa NIUS).

## 6. VSAKODNEVNA UPORABA



### UPOZORNENIE!

Oglejte si poglavja o varnosti.

### 6.1 Funkcije pečice



#### Vroči zrak

Za pečenje mesa in peko peciva. Nastavite nižjo temperaturo kot pri funkciji Konvencionalna kuha, ker ventilator enakomerno porazdeli toploto po notranjosti pečice.



#### Gretje zgoraj/spodaj

Za peko in pečenje mesa na enem položaju rešetke.



#### Zamrznjene jedi

Za hrustljave pripravljene jedi (npr. ocvrti krompir, pečen krompir v oblicah ali spomladanski zvitki).



#### Pizza funkcija

Za peko pice in drugih jedi, ki zahtevajo več toplote od spodaj.



#### Gretje spodaj

Za zapečenost in hrustljavo dno. Uporabite najnižji položaj rešetke.



#### Odtaljevanje

Za odtaljevanje hrane (zelenjave in sadja). Čas odtaljevanja je odvisen od količine in velikosti zamrznjene hrane.



#### Vlažno pečenje

Ta funkcija je zasnovana za varčevanje z energijo med pečenjem. Ko uporabljate to funkcijo, se lahko temperatura v napravi razlikuje od nastavljene. Uporabljena je akumulirana toplota. Moč segrevanja se lahko zmanjša. Za dodatne informacije si oglejte poglavje »Dnevna uporaba«, Opombe: Vlažno pečenje.



#### Žar

Za pečenje tankih živil na žaru in popekanje kruha.



#### Infra pečenje

Za pečenje velikih kosov mesa ali perutnine s kostmi na eni višini. Za gratiniranje in dodatno zapečenost.



Luč lahko med nekaterimi funkcijami pečice pri nižji temperaturi od 80 °C samodejno ugasne.

### 6.2 Opombe v zvezi s: Vlažno pečenje

Ta funkcija je bila uporabljena za skladnost z razredom energijske učinkovitosti in zahtevami glede okoljske primernosti (v skladu z EU 65/2014 in EU 66/2014). Preizkusi v skladu z: IEC/EN 60350-1.

Med pečenjem morajo biti vrata pečice zaprta, da se funkcija ne prekine in pečica deluje z največjo energijsko učinkovitostjo.

Ko uporabljate to funkcijo, luč po 30 sekundah samodejno ugasne.

Navodila za pripravo jedi lahko najdete v poglavju »Namigi in nasveti«, funkcija »Pečenje z ventilatorjem in zadrževanjem vlage« Vlažno pečenje. Splošna priporočila za varčevanje z energijo lahko najdete v poglavju »Energijska učinkovitost«, Napotki za varčevanje z energijo.

### 6.3 Nastavitev: Funkcije pečice

1. Obrnite gumb za funkcije pečice, da izberete funkcijo pečice.
2. Obrnite upravljalni gumb, da nastavite temperaturo.

### 6.4 Vstop: Meni

Odprite Meni za dostop do kuharskega pomočnika in nastavitvev.

1. Zavrtite gumb za funkcije pečice na .



Na prikazovalniku se prikaže .

2. Obrnite upravljalni gumb in izberite ikono za vstop v podmeni. Pritisnite OK.



### 6.5 Nastavitev: Kuharski pomočnik

Kuharski pomočnik podmeni je sestavljen iz programov, ki so zasnovani za namenske



jedi. Programi se zaženejo z ustrezno nastavitvijo. Med kuhanjem lahko spremenite čas in temperaturo.

















1. Zavrtite gumb za funkcije pečice na .
2. Obrnite upravljalni gumb, da izberete . Pritisnite OK.
3. Obrnite upravljalni gumb, da izberete jed (P1 - P...). Pritisnite OK.
4. Obrnite upravljalni gumb, da spremenite težo. Možnost je na voljo za izbrane jedi. Pritisnite OK.
5. Živila položite v napravo. Pritisnite OK.
6. Ko se funkcija konča, preverite, ali je hrana pripravljena. Po potrebi podaljšajte čas kuhanja.

























### Podmeni: Kuharski pomočnik











Legenda	
	Na voljo je nastavitev teže.
	Preden začnete peči, predhodno ogrejte aparat.
	Višina rešetke. Preberite si poglavje "Opis izdelka".

Na prikazovalniku se prikaže **P** in številka jedi, ki jo lahko preverite v razpredelnici.



Jed	Teža	Višina rešetke / dodatna oprema
P1 Goveja pečenka, manj pečena		
P2 Goveja pečenka, srednje pečena	1 - 1.5 kg; 4 - 5 cm debelih kosov	 2; pekač za pecivo Nekaj minut pražite meso v vroči posodi. Vstavite v aparat.
P3 Goveja pečenka, dobro pečena		
P4 Zrezek, srednje pečen	180 - 220 g na kos; 3 cm debele rezine	  3; posoda za pečenje na mreži za pečenje Nekaj minut pražite meso v vroči posodi. Vstavite v aparat.

	Jed	Teža	Višina rešetke / dodatna oprema
P5	Pečena/dušena govodina (bržolna pečenka, notranje stegno, debela potrebušina)	1.5 - 2 kg	  2; posoda za pečenje na mreži za pečenje Nekaj minut pražite meso v vroči posodi. Dodajte tekočino. Vstavite v aparat.
P6	Goveja pečenka, manj pečena (pečenje z nizko temp.)		
P7	Goveja pečenka, srednje pečena (pečenje z nizko temp.)	1 - 1.5 kg; 4 - 5 cm debelih kosov	 2; pekač za pecivo Nekaj minut pražite meso v vroči posodi. Vstavite v aparat.
P8	Goveja pečenka, bolj pečena (pečenje z nizko temp.)		
P9	Goveji file, manj pečen (počasno kuhanje)		
P10	Goveji file, srednje pečen (počasno kuhanje)	0,5 - 1,5 kg; 5 - 6 cm debelih kosov	 2; pekač za pecivo Nekaj minut pražite meso v vroči posodi. Vstavite v aparat.
P11	Goveji file, bolj pečen (počasno pečenje)		
P12	Telečja pečenka (npr. pleče)	0.8 - 1.5 kg; 4 cm debeli kosi	  2; posoda za pečenje na mreži za pečenje Dodajte tekočino. Pecite pokrito.
P13	Pečen svinjski vrat ali pleče	1.5 - 2 kg	  2; posoda za pečenje na mreži za pečenje Po polovici časa pečenja meso obrnite.
P14	Svinjina (pečenje z nizko temp.)	1.5 - 2 kg	 2; pekač za pecivo Po polovici časa pečenja meso obrnite, da se enakomerno zapeče.
P15	Svinjska ledvena pečenka, sveža	1 - 1.5 kg; 5 - 6 cm debelih kosov	 2; posoda za pečenje na mreži za pečenje
P16	Svinjska rebra	2 - 3 kg; uporabite surova, 2 - 3 cm tanka rebrca	 3; globok pekač Dodajte tekočino, da prekrijete spodnji del jedi. Po polovici časa pečenja meso obrnite.
P17	Jagnječje stegno s kostmi	1.5 - 2 kg; 7 - 9 cm debelih kosov	 2; posoda za pečenje na pekaču za pecivo Dodajte tekočino. Po polovici časa pečenja meso obrnite.
P18	Cel piščanec	1 - 1.5 kg; sveže	  2; kozica na pekaču za pecivo Po polovici časa pečenja piščanca obrnite, da se enakomerno zapeče.
P19	Piščanec, polovica	0.5 - 0.8 kg	 3; pekač za pecivo
P20	Piščančje prsi	180 - 200 g na kos	  2; kozica na mreži za pečenje Nekaj minut pražite meso v vroči posodi.

	Jed	Teža	Višina rešetke / dodatna oprema
P21	Piščancja bedra, sveža	-	 3; <b>pekač za pecivo</b> Če ste piščancja bedra marinirali, nastavite nižjo temperaturo in jih pecite dlje.
P22	Raca, cela	2 - 3 kg	  2; <b>posoda za pečenje na mreži za pečenje</b> Postavite meso v posodo za pečenje. Po polovici časa pečenja raco obrnite.
P23	Gos, cela	4 - 5 kg	  2; <b>globoki pekač</b> Postavite meso na globok pekač. Po polovici časa pečenja gos obrnite.
P24	Mesna štruca	1 kg	 2; <b>mreža za pečenje</b>
P25	Cela riba, pečena na žaru	0.5 - 1 kg na ribo	 2; <b>pekač za pecivo</b> Ribo napolnite z maslom, začimbami in zelišči.
P26	Ribji file	-	  3; <b>kozica na mreži za pečenje</b>
P27	Skutna torta	-	 2;  28 cm model za pečenje s snemljivim obodom na <b>mreži za pečenje</b>
P28	Jabolčni kolač	-	 3; <b>pekač za pecivo</b>
P29	Jabolčna pita	-	 2; model za pito na <b>mreži za pečenje</b>
P30	Jabolčna pita	-	 1;  22 cm model za pito na <b>mreži za pečenje</b>
P31	Čokoladni kolač z lešniki	2 kg testa	 3; <b>globok pekač</b>
P32	Muffini	-	 3; <b>pekač za muffine na mreži za pečenje</b>
P33	Biskvitno pecivo	-	 2; model za kruh na <b>mreži za pečenje</b>
P34	Pečen krompir	1 kg	 2; <b>pekač za pecivo</b> Postavite cele neolupljene krompirje na pekač za pecivo.
P35	Pečeni krompir v oblicah	1 kg	 3; <b>pekač za pecivo</b> , obdan s papirjem za peko Narezite krompir na kose.
P36	Mešana zelenjava na žaru	1 - 1.5 kg	 3; <b>pekač za pecivo</b> , obdan s papirjem za peko Narezite zelenjavo na kose.
P37	Kroketi, zamrznjeni	0.5 kg	 3; <b>pekač za pecivo</b>
P38	Ocvrt krompir, zamrznjen	0.75 kg	 3; <b>pekač za pecivo</b>
P39	Mesnata/zelenjavna lazanja s suhimi lazanja lističi	1 - 1.5 kg	 2; <b>mesni zvitki na mreži za pečenje</b>

	Jed	Teža	Višina rešetke / dodatna oprema
<b>P40</b>	Gratiniran krompir (surov krompir)	1 - 1.5 kg	 1; mesni zvitki na mreži za pečenje Po polovici časa pripravite jedi le-to obrnite.
<b>P41</b>	Sveža pizza, tanka	-	  2; pekač za pecivo, obdan s papirjem za peko
<b>P42</b>	Sveža pizza, debela	-	  2; pekač za pecivo, obdan s papirjem za peko
<b>P43</b>	Kiš	-	 2; model za pečenje na mreži za pečenje
<b>P44</b>	Francoske štručke / ciabatta / beli kruh	0.8 kg	  2; pekač za pecivo, obdan s papirjem za peko Več časa, potrebnega za beli kruh.
<b>P45</b>	Polnozrnat / ržen / črni kruh	1 kg	  2; pekač za pecivo, obdan s papirjem za peko / modelom za kruh na mreži za pečenje

## 6.6 Spreminjanje: Nastavitve

- Zavrtite gumb za funkcije pečice na .
- Obrnite upravljalni gumb, da izberete .  
Pritisnite OK.
- Obrnite upravljalni gumb, da izberete nastavitve. Pritisnite OK.
- Obrnite upravljalni gumb, da spremenite vrednost. Pritisnite OK.
- Gumb za funkcije pečice obrnite v položaj za izklop, da zapustite Meni.

Podmeni: Nastavitve

Nastavitev:	Vrednost
<b>01</b> Ura	Spremeni
<b>02</b> Osvetlitev	1 - 5
<b>03</b> Zvok tipk	1 - Pisk, 2 - Klik, 3 - Izklop zvoka
<b>04</b> Glasnost	1 - 4

Nastavitev:	Vrednost
<b>05</b> Čas delovanja	Vklop/Izklop
<b>06</b> Osvetlitev	Vklop/Izklop
<b>07</b> Hitro segrevanje pečice	Vklop/Izklop
<b>08</b> Opomnik za čiščenje	Vklop/Izklop
<b>09</b> Wi-Fi	Vklop/Izklop
<b>10</b> Samodejno daljinsko delovanje	Vklop/Izklop
<b>11</b> Pozabi omrežje	Da/ne
<b>12</b> Predstavitveni način	Aktivacijska koda: 2468
<b>13</b> Različica programske opreme	Preverjanje
<b>14</b> Ponastavi vse nastavitve	Da/ne

## 7. DODATNE FUNKCIJE

### 7.1 Ključavnica

Ta funkcija preprečuje nenamerno spremembo funkcije naprave.

Ko je vklopljena, ko je naprava v uporabi, zaklene upravljalno ploščo, zaradi česar se trenutne nastavitve kuhanja nadaljujejo.

Ko je vklopljena, ko je naprava izklopljena, ohranja upravljalno ploščo zaklenjeno, kar preprečuje nenameren vklop naprave.



 - pritisnite in držite za vklop funkcije.



Oglasi se zvočni signal.  - utripne 3-krat, ko je zapora vklopljena.

 - pritisnite in držite za izklop funkcije.

## 7.2 Samodejni izklop

Če je funkcija pečice vklopljena in nastavitve niso spremenjene, se naprava po določenem času iz varnostnih razlogov samodejno izklopi.

 (°C)	 (h)
30 - 115	12.5
120 - 195	8.5
200 - 245	5.5

 (°C)	 (h)
250 - maksimalno	3

Če nameravate funkcijo pečice uporabljati dlje časa, kot je čas za samodejni izklop, nastavite dolžino pečenja. Oglejte si poglavje »Časovne funkcije«.





Samodejni izklop ne deluje pri naslednjih funkcijah: Osvetlitev, Čas zakasnjenege vklopa.

## 7.3 Ventilator za hlajenje

Ko naprava deluje, se samodejno vklopi ventilator za hlajenje, da ostanejo površine naprave hladne. Če napravo izklopite, lahko ventilator za hlajenje deluje, dokler se naprava ne ohladi.

# 8. ČASOVNE FUNKCIJE

## 8.1 Opis funkcij timerja

 Odštevalna ura	Za nastavev odštevanja. Ko se programska ura izteče, se oglasi zvočni signal. Ta funkcija ne vpliva na delovanje naprave in jo lahko kadar koli nastavite.
 Čas priprave	Za nastavev časa priprave hrane. Ko se programska ura konča, se oglasi zvočni signal, funkcija pečice pa se samodejno izklopi.
 Čas zakasnjenege vklopa	Za zamik začetka in/ali konca pečenja.
 Čas delovanja	Za prikaz trajanja delovanja naprave. Največ je 23 h 59 min. Ta funkcija ne vpliva na delovanje naprave in jo lahko kadar koli nastavite.



## 8.2 Nastavev: Odštevalna ura

1. Pritisnite .



Na prikazovalniku se prikaže: 0:00 in .

2. Obrnite upravljalni gumb za nastavev Odštevalna ura.
3. Pritisnite OK, Programska ura začne takoj odštevati čas.

## 8.3 Nastavev: Čas priprave

1. Obrnite gume, da izberete funkcijo pečice in nastavite temperaturo.
2. Pritiskajte , dokler se na prikazovalniku ne prikaže: 0:00 in .
3. Obrnite upravljalni gumb za nastavev Čas priprave.
4. Pritisnite OK. Programska ura začne takoj odštevati čas.
5. Ko se čas izteče, pritisnite OK in obrnite gumb za funkcije pečice v položaj za izklop.



## 8.4 Nastavev: Čas zakasnjenege vklopa

1. Obrnite gume, da izberete funkcijo pečice in nastavite temperaturo.
2. Pritiskajte , dokler se na prikazovalniku ne prikaže:  in START.
3. Obrnite upravljalni gumb, da nastavite začetni čas.
4. Pritisnite OK.

Na prikazovalniku se prikaže: --:--  STOP.



- Obrnite upravljalni gumb, da nastavite čas konca.
- Pritisnite OK.  
Programska ura začne odštevati čas ob nastavljenem začetnem času.
- Ko se čas izteče, pritisnite OK in obrnite gumb za funkcije pečice v položaj za izklop.

## 8.5 Nastavitev: Čas delovanja

- Obrnite gumb za funkcije pečice na , da odprete Meni.
- Obrnite upravljalni gumb, da izberete  / Čas delovanja. Oglejte si poglavje "Vsakodnevna uporaba", Meni: Nastavitve.

- Pritisnite OK.
- Obrnite upravljalni gumb, da vklopite in izklopite čas delovanja.
- Pritisnite OK.

## 8.6 Nastavitev: Ura

- Obrnite gumb za funkcije pečice na , da odprete Meni.
- Obrnite upravljalni gumb, da izberete  / Ura. Oglejte si poglavje "Vsakodnevna uporaba", Meni: Nastavitvami.
- Obrnite upravljalni gumb za nastavitev ure.
- Pritisnite OK.

# 9. UPORABA PRIPOMOČKOV

## UPOZORNENIE!

Oglejte si poglavja o varnosti.

### 9.1 Vstavljanje opreme

Mala zareza na vrhu poveča varnost in zaščito pred nagibom. Zareze so tudi varovala proti prevračanju. Rob okrog mreže preprečuje zdrs posode s police.

#### Mreža za pečenje

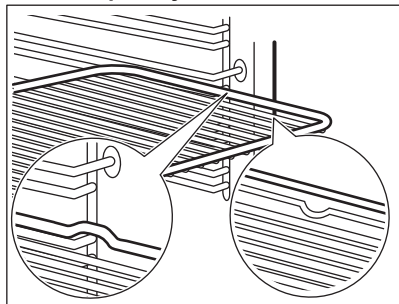

Mrežo potisnite med vodili nosilca rešetk in poskrbite, da bodo nožice obrnjene navzdol. Poskrbite, da se bo polica dotikala hrbtne strani notranjosti pečice.

#### Globok pekač

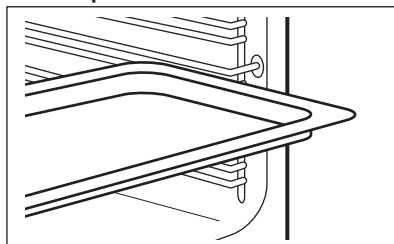

Pekač potisnite med vodili nosilca rešetk.

## 10. NAMIGI IN NASVETI

### 10.1 Priporočila za pečenje

Temperature in časi pečenja v razpredelnica so le smernice. Odvisni so od receptov ter kakovosti in količine uporabljenih sestavin.





Vaša naprava lahko peče ali pripravlja drugače kot vaša prejšnja naprava. V spodnjih namigih so prikazane priporočene nastavitve za temperaturo, čas pečenja in položaj rešetk za določene vrste hrane.

Položaje rešetk štejte od spodaj navzgor.

Če za določen recept ne najdete nastavitvev, poiščite podobne.

Za nasvete glede varčevanja z energijo si preberite poglavje "Energetska učinkovitost".

#### Simboli, uporabljeni v razpredelnica:

	Vrsta živila
	Funkcija pečice
	Temperatura
	Pribor

 Položaj rešetke

 Čas priprave (min)





### 10.2 Vlažno pečenje - priporočeni pripomočki





Uporabite temne in neodbojne pekače in posode. Bolje vsrkavajo toploto od svetlih barvnih in odbojnih posod.

- **Ponev za pico** - temna, neodbojna, premera 28cm
- **Posoda za peko** - temna, neodbojna, premera 26cm
- **Ramekins** - keramika, premer 8cm, višina 5 cm
- **Fian osnovni model** - temen, neodbojen, premer 28cm

### 10.3 Vlažno pečenje

Za najboljše rezultate upoštevajte priporočila, navedena v spodnji razpredelnici.







		°C		
Buhtlji, 16 kosov	Pekač ali prestrezna posoda	180	2	20 - 30
Žemlje, 9 kosov	Pekač ali prestrezna posoda	180	2	30 - 40
Pizza, zamrznjena, 0,35 kg	mreža za pečenje	220	2	10 - 15
Rulada	Pekač ali prestrezna posoda	170	2	25 - 35
Čokoladni kolač z lešniki	Pekač ali prestrezna posoda	175	3	25 - 30
Soufflé/Narastek, 6 kosov	Keramični ramekini na mreži za pečenje	200	3	25 - 30
Testo za kolač	Model za testo za kolač na mreži za pečenje	180	2	15 - 25
Viktorijin kolač	Posoda za peko na mreži za pečenje	170	2	40 - 50
Poširana riba, 0,3 kg	Pekač ali prestrezna posoda	180	3	20 - 25
Cela riba, 0,2 kg	Pekač ali prestrezna posoda	180	3	25 - 35

		°C		
Ribji file, 0,3 kg	Posoda za pico na mreži za pečenje	180	3	25 - 30
Poširano meso, 0,25 kg	Pekač ali prestrezna posoda	200	3	35 - 45
Šašlik, 0,5 kg	Pekač ali prestrezna posoda	200	3	25 - 30
Piškotki, 16 kosov	Pekač ali prestrezna posoda	180	2	20 - 30
Makaroni, 24 kosov	Pekač ali prestrezna posoda	180	2	25 - 35
Muffini, 12 kosov	Pekač ali prestrezna posoda	170	2	30 - 40
Slano pecivo, 20 kosov	Pekač ali prestrezna posoda	180	2	25 - 30
Piškoči iz krhkega testa, 20 kosov	Pekač ali prestrezna posoda	150	2	25 - 35
Kolački, 8 kosov	Pekač ali prestrezna posoda	170	2	20 - 30
Zelenjava, poširana, 0,4 kg	Pekač ali prestrezna posoda	180	3	35 - 45
Vegetarijanska omeleta	Posoda za pico na mreži za pečenje	200	3	25 - 30
Mediteranska zelenjava, 0,7 kg	Pekač ali prestrezna posoda	180	4	25 - 30

## 10.4 Informacije za testne inštitute

Preizkusi v skladu z IEC 60350-1.

				°C	
Drobno pecivo (20 kosov na pekač)	Gretje zgoraj/spodaj	Pekač za pecivo	3	170	20 - 35
Drobno pecivo (20 kosov na pekač)	Vroči zrak	Pekač za pecivo	3	150 - 160	20 - 35
Drobno pecivo (20 kosov na pekač)	Vroči zrak	Pekač za pecivo	2 in 4	150 - 160	20 - 35
Jabolčna pita, 2 modela za pečenje Ø 20 cm	Gretje zgoraj/spodaj	Mreža za pečenje	2	180	70 - 90
Jabolčna pita, 2 modela za pečenje Ø 20 cm	Vroči zrak	Mreža za pečenje	2	160	70 - 90
Biskvit brez maščob, model peciva Ø 26 cm <b>1)</b>	Gretje zgoraj/spodaj	Mreža za pečenje	2	170	40 - 50
Biskvit brez maščob, model peciva Ø 26 cm <b>1)</b>	Vroči zrak	Mreža za pečenje	2	160	40 - 50
Biskvit brez maščob, model peciva Ø 26 cm <b>1)</b>	Vroči zrak	Mreža za pečenje	2 in 4	160	40 - 60

					
Masleni piškoti	Vroči zrak	Pekač za pecivo	3	140 - 150	20 - 40
Masleni piškoti	Vroči zrak	Pekač za pecivo	2 in 4	140 - 150	25 - 45
Masleni piškoti	Gretje zgoraj/spodaj	Pekač za pecivo	3	140 - 150	25 - 45
Toast <b>1)</b>	Žar	Mreža za pečenje	4	Največje	1 - 5

1) Napravo 10 minut predhodno ogrevajte.

## 11. VZDRŽEVANJE IN ČIŠČENJE

### UPOZORNENIE!

Oglejte si poglavja o varnosti.

### 11.1 Opombe o čiščenju

#### Čistilna sredstva

- Sprednji del naprave čistite samo s krpo iz mikrovlaknen, toplo vodo in blagim čistilom.
- Za čiščenje kovinskih površin uporabite namensko čistilno sredstvo
- Madeže očistite z blagim čistilnim sredstvom.

#### Vsakodnevna uporaba

- Po vsaki uporabi očistite notranjost naprave. Nakopičena maščoba ali drugi ostanki lahko povzročijo požar.
- Vlaga lahko v napravi ali na steklenih vratih kondenzira. Če želite zmanjšati kondenzacijo, naj aparat deluje 10 minut pred začetkom pečenja. Hrane ne shranjujte v aparatu dlje kot 20 minut. Notranjost naprave osušite samo s krpo iz mikrovlaknen po vsaki uporabi.

#### Pripomočki

- Vso dodatno opremo očistite po vsaki uporabi in pustite, da se posuši. Uporabite samo krpo iz mikrovlaknen, toplo vodo in blago čistilno sredstvo. Pripomočkov ne pomivajte v pomivalnem stroju.
- Pripomočkov s premazom proti prijemanju ne čistite z abrazivnimi čistilnimi sredstvi ali ostrimi predmeti.

### 11.2 Odstranjevanje nosilcev rešetk

Pred začetkom čiščenja naprave odstranite nosilce rešetk.

1. Izklopite napravo in počakajte, da se ohladi.
2. Sprednji del nosilca rešetke povlecite stran od stranske stene.
3. Zadnji del nosilca rešetke potegnite s stranskih sten in ga odstranite.

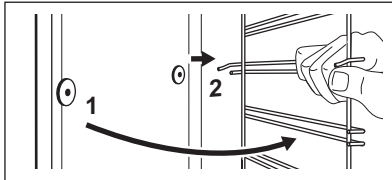

4. Nosilce rešetk namestite v obratnem zaporedju.

Zadrževalni zatiči na teleskopskih vodilih morajo biti obrnjeni naprej.

### 11.3 Pirolytično čiščenje



#### UPOZORNENIE!

Obstaja tveganje opeklin.

#### POZOR!

Če v isti kuhinjski element namestite druge naprave, jih ne uporabljajte sočasno s to funkcijo. To lahko poškoduje pečico.

Funkcije ne začnite, če niste povsem zaprli vrat pečice.

1. Poskrbite, da je naprava hladna.
2. Odstranite vso opremo
3. Notranjost pečice in notranje steklo vrat očistite s toplo vodo, mehko krpo in blagim čistilnim sredstvom.
4. Obrnite gumb za funkcije pečice na , da odprete Meni.
5. Obrnite upravljalni gumb, da izberete  in pritisnite OK.

Program čiščenja	Trajanje
C1 - Rahlo čiščenje	1 h
C2 - Običajno čiščenje	1 h 30 min
C3 - Temeljito čiščenje	2 h 30 min

6. Obrnite upravljalni gumb, da izberete program čiščenja in pritisnite OK.
7. Pritisnite OK za začetek čiščenja. Ko se zažene čiščenje, so vrata naprave zaklenjena in luč je ugasnjena. Dokler se vrata ne odklenejo, prikazovalnik prikazuje .
8. Po čiščenju obrnite gumb za funkcije pečice v položaj za izklop.
9. Počakajte, da se naprava ohladi in se vrata odklenejo. Notranjost pečice očistite z mehko krpo in vodo.

## 11.4 Opomnik za čiščenje

Ko po kuhanju na prikazovalniku utripa , vas naprava opomni, da jo je potrebno očistiti s pirolitičnim čiščenjem. Opomnik lahko izklopite v podmeniju: Nastavitve. Oglejte si poglavje »Vsakodnevna uporaba«, Spremenite: Nastavitve.

## 11.5 Odstranjevanje in nameščanje vrat

Vrata pečice imajo tri steklene plošče. Za čiščenje lahko snamete vrata pečice in notranje steklene plošče. Preden odstranite steklene plošče, preberite celotna navodila »Odstranjevanje in nameščanje vrat«.

### POZOR!

Naprave ne uporabljajte brez steklenih plošč.

1. Odprite vrata do konca in primate tečaja.

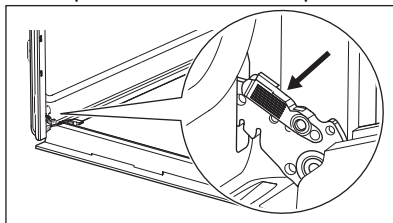

2. Dvignite in vlecite zapahe, dokler se ne zasčkojijo.

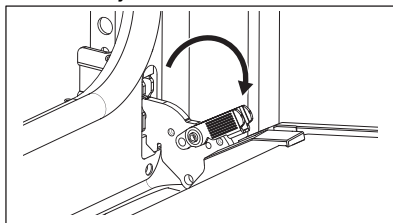

3. Zaprite vrata pečice do polovice do prvega položaja odpiranja. Potem jih dvignite in povlecite, da jih snamete s tečajev.

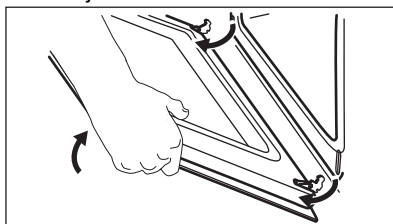

4. Položite vrata na mehko krpo na stabilni površini.
5. Okvir vrat **B** pridržite na njihovem zgornjem robu na obeh straneh in potisnete navznoter, da sprostite tesnilo sponke.

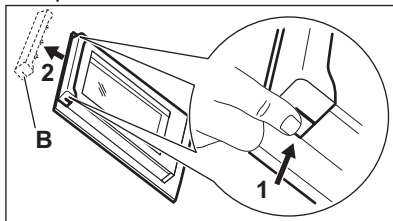

6. Okvir vrat potegnite k sebi in ga odstranite.
7. Držite steklene plošče vrat za zgornji rob in jih previdno izvlecite eno za drugo.

Začnite z zgornjo ploščo. Poskrbite, da steklene plošče povsem zdrsnejo iz nosilcev.

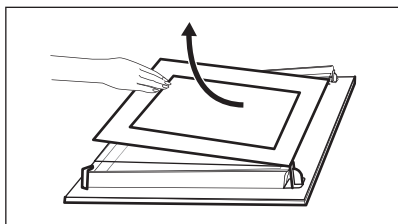

8. Steklena plošče očistite z vodo in milom. Steklena plošče temeljito posušite. Steklenih plošč ne pomivajte v pomivalnem stroju.
9. Po čiščenju namestite steklene plošče in vrata pečice.

Če so vrata pravilno nameščena, boste pri zapiranju zapahov zaslišali klik.

Pazite, da stekleni plošči (**A** in **B**) namestite nazaj v pravem zaporedju. Preverite simbol/natis na strani steklene plošče. Vsaka steklena plošča je videti drugačna, da je razstavljanje in sestavljanje lažje.

Ko je okvir vrat pravilno nameščen, se zasliši klik.

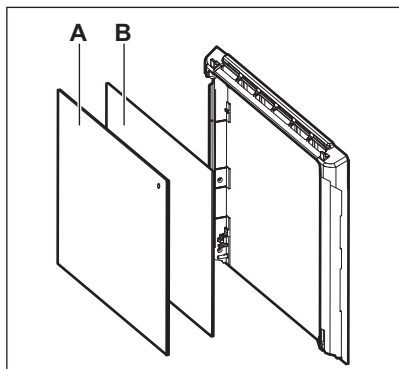

## 12. ODPRAVLJANJE TEŽAV

### ⚠ UPOZORNENIE!

Oglejte si poglavja o varnosti.

Poskrbite, da bo srednja steklena plošča vstavljena na pravo mesto.

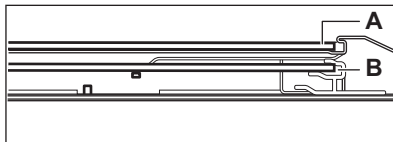

## 11.6 Zamenjava žarnice

### ⚠ UPOZORNENIE!

Nevarnost električnega udara.  
Žarnica je lahko vroča.

1. Izklopite napravo in počakajte, da se ohladi.
2. Izključite napravo iz napajanja.
3. Krpo položite na dno pečice.

### ⚠ POZOR!

Halogensko žarnico vedno držite s krpo, da se ostanki maščobe ne zažgejo na njej.

### Žarnica na zadnji steni

1. Obrnite steklen pokrov in ga odstranite.
2. Očistite stekleni pokrov.
3. Žarnico zamenjajte z ustrežno žarnico, odporno proti visoki temperaturi 300 °C.
4. Namestite stekleni pokrov.

## 12.1 Kaj storite v primeru ...

Težava	Prepričajte se, ali
Naprave ni mogoče vklopiti ali je uporabljati.	Naprava je pravilno priključena na napajanje.
Naprava se ne segreje.	Samodejni izklop je onemogočen.
Naprava se ne segreje.	Vrata naprave so zaprta.
Naprava se ne segreje.	Varovalka ni pregorela.
Naprava se ne segreje.	Ključavnica je izklopljeno.
Luč ne sveti.	Vlažno pečenje je vklopljena.
Luč ne deluje.	Luč je pregorela.
Err C3	Vrata naprave so zaprta ali pa zapora vrat ni pokvarjena.
Err F102	Vrata naprave so zaprta.
Err F102	Zapora vrat ni pokvarjena.
Na prikazovalniku se prikaže 00:00.	Prišlo je do izpada napajanja. Nastavite uro.



Če se na prikazovalniku prikaže koda napake, ki je ni v razpredelnici, izklopite in vklopite varovalko, da ponovno zaženete napravo. Če se koda napake pojavi ponovno, se obrnite na pooblaščen servisni center.

### 12.2 Servisni podatki

Če težave ne morete razrešiti sami, se obrnite na prodajalca ali pooblaščen servisni center.

Potrebni podatki za servisni center se nahajajo na ploščici za tehnične navedbe. Ploščica za tehnične navedbe se nahaja na sprednjem okvirju naprave. Vidna je, ko odprete vrata. Ploščice za tehnične navedbe ne odstranjujte z naprave.

**Priporočamo, da podatke vpišete sem:**

Model (MOD.):

Produktna številka (PNC):

Serijska številka (S.N.):

## 13. ENERGIJSKA UČINKOVITOST

### 13.1 Podatki o izdelku in informacijski list o izdelku v skladu s predpisi EU o okoljsko primerni zasnovi in energijskem označevanju

Ime dobavitelja	AEG
Identifikacija modela	NBU5P411SB 949498317
Indeks energijske učinkovitosti	61.2
Razred energijske učinkovitosti	A++
Poraba energije pri standardni obremenitvi, običajni način	0.93 kWh/cikel
Poraba energije pri standardni obremenitvi, način z ventilatorjem	0.52 kWh/cikel

Število votlin pečice	1
Toplotni vir	Električna energija
Prostornina	72 l
Vrsta pečice	Pečica, v vgrajenem štedilniku
Masa	30.6 kg

IEC/EN 60350-1 – Gospodinjski električni aparati za pripravo jedi – 1. del: Štedilniki, pečice, parne pečice in žari – Metode za merjenje obnašanja.

## 13.2 Nasveti za varčevanje z energijo

Spodnji nasveti vam bodo pomagali prihraniti energijo pri uporabi naprave.

Poskrbite, da bodo vrata naprave med delovanjem zaprta. Vrat med pripravo obroka ne odpirajte prepogosto. Poskrbite, da bo tesnilo vrat čisto, in preverite, da je dobro nameščeno.

Uporabljajte kovinsko posodo in temne neodbojne pekače in posode za boljše varčevanje z energijo.

Naprave pred kuhanjem ne predgrevalite, razen če je to posebej priporočljivo.

Presledki med pečenjem več jedi naj bodo čim krajši.

### Pečenje z ventilatorjem

Ko je mogoče, uporabljajte funkcije pečenja z ventilatorjem, da prihranite energijo.

### Akumulirana toplota

Pri pečenju, daljšem od 30 minut, tri do 10 minut pred potekom časa pečenja znižajte

temperaturo naprave na najnižjo stopnjo. Akumulirana toplota v napravi peče naprej.

Z akumulirano toploto ohranite toplo hrano oz. pogrejte ostale jedi.

Ko izklopite napravo, se na prikazovalniku prikaže akumulirana toplota.

### Ohranjanje jedi toplih

Če želite uporabiti akumulirano toploto in ohraniti toplo hrano, izberite najnižjo možno nastavitev temperature. Na prikazovalniku se prikaže indikator akumulirane toplote ali temperatura.

### Pečenje ob izklopljeni luči

Med pečenjem izklopite luč. Vključite jo samo, ko jo potrebujete.

### Vlažno pečenje

Funkcija je zasnovana za varčevanje z energijo med pečenjem.

Ko uporabljate to funkcijo, luč po 30 sekundah samodejno ugasne. Luč lahko ponovno vključite, a to dejanje bo zmanjšalo pričakovani prihranek energije.

## 14. SKRIB ZA OKOLJE

Reciklirajte materiale, ki jih označuje simbol

 Embalažo odložite v ustrezne zabojnike za reciklažo. Pomagajte zaščititi okolje in zdravje ljudi ter reciklirati odpadke električnih in elektronskih naprav. Naprav, označenih s

simbolom , ne odstranjajte z gospodinjskimi odpadki. Izdelek vrnite na krajevno zbirališče za recikliranje ali se obrnite na občinski urad.







